

DIE ROL VAN DIE EERSTE SUID- AFRIKAANSE INFANTERIEDIVISIE TYDENS DIE GEVEGTE BY EL ALAMEIN, JULIE TOT NOVEMBER 1942

Kmdt C. J. Jacobs*

DEEL II: TWEDE SLAG VAN EL ALAMEIN, 23 OKTOBER - 5 NOVEMBER 1942.

INLEIDING.

Teen die einde van Julie 1942 het 'n tydelike skaakmatsituasie in die oorlog in Noord-Afrika ontstaan. Genl. C.J.E. Auchinleck, gesamentlik in bevel van die Britse magte in die Midde Ooste en die 8ste Leër in Egipte, het laasgenoemde by El Alamein tot die verdegiging laat oorgaan en die opponerende magte het begin voorberei vir die volgende rondte. Aan Britse kant is Augustus gekenmerk deur groot veranderings. Premier Winston Churchill se ongeduld met die situasie alhier het 'n breekpunt bereik. Verskille tussen hom en Auchinleck het uiteindelik daartoe gelei dat die hele bevelstruktuur van die Britse magte onder 'n nuwe bestuur geplaas is. Die pos van bevelvoerder in die Midde-Ooste is gegee aan genl. Sir Harold Alexander en lt.-genl. Strafer Gott sou bevel van die 8ste Leër oorneem. Sy oorlye, nadat sy vliegtuig afgeskiet is, het egter meegebring dat die verantwoordelikheid op die skouers van lt.-genl. Bernard Montgomery sou rus. Lt.-genl. Oliver Leese het die bevelvoerder van die 30ste Korps en lt.-genl. Brian Horrocks dië van die 13de Korps geword. Ironies genoeg moes Churchill toegee aan Montgomery presies oor dit waaroor hy van Auchinleck ontslae geraak het. Dit was om nie reeds in Augustus 'n nuwe Britse offensief te loods nie totdat versterkings en veral opleiding van die 8ste Leër 'n gedugter mag gemaak het. Dit het beteken dat Rommel kans gekry het om nog een maal na die Nyldelta te probeer deurbreek.¹

DIE SPILMAGTE SE VERSUIM OM MALTA TE VEROWER KOM HULLE DUUR TE STAAN.

Op 21 Junie het Rommel 'n hoogtepunt in sy loopbaan bereik toe sy magte Tobroek verower het en die garnisoen van 33 000 man, hulle uitrusting en broodnodige voorrade vir die Spilmagte in sy hande geval het. Hierdie voorrade en die hoop dat Tobroek hawe sy logistieke posisie kon verlig het Rommel laat besluit om met die aanmars te laat aangaan. Sy opdrag was egter dat na die verowering van Tobroek, hy na die grens tussen Egipte en Libië moes terugval totdat Malta verower kon word. Die eiland was 'n voortdurende doring in die vlees van die Spilmagte aangesien die Britte dit as afspringplek vir aanvalle teen die konvoöe na Noord-Afrika gebruik het.² Die grootste voordeel vir die Britte was egter hulle uitmuntende inligtingsdiens. Deur middel van die ontsyfering van Duitse radio-boodskappe het hulle presies geweet wanneer die konvoöe vanaf Italië en Griekeland met broodnodige voorrade na Noord-Afrika seil. Veral die tekort aan brandstof het Rommel se magte tydens die gevegte by El Alamein geknel sodat hy nie 'n maneuvreringsgeveg kon voer nie. Hoe langer hy by El Alamein gebly het, hoe moeiliker het dit geword om sy magte te voorsien, veral weens die toenemende vermoëns van die Britse Lugmag om vanaf goedingerigte vliegvelde in die Nyldelta die vloei van voorrade na Panzerarmee Afrika te

¹ B.H. Liddell Hart : *History of the Second World War*, pp.302-303.

² K. Macksey : *Military Errors of World War Two*, p.102.

bemoelijk. Gedurende Oktober is 44 % van die Spilmagte se voorrade en in November 26 % so verloor.³



Vdm Erwin Rommel

Volgens Macksey het Rommel nie in Julie juis 'n kans gehad om die 8ste Leër by El Alamein te verslaan nie.⁴ Hy stel dit soos volg : "Pushing himself to the limits of endurance and persuading many of his followers to do the same, there never was much prospect of Rommel reaching Cairo and the Canal with so few troops at the end of such an extended line of communication against a reinforced enemy who chose to fight."⁵ Dit was die onderliggende faktor wat die 8ste Leër in staat gestel het om Rommel tydens die Eerste Slag van El Alamein te stuit en dit sou 'n doring in die vlees van Rommel bly totdat die oorlog in Noord-Afrika ten einde geloop het.

BRITSE TAKTIESE PROBLEME.

Die Britse magte kon nooit gedurende die oorlog meesters van mobiele oor-

logvoering word soos die Duitsers nie. Die rede hiervoor was geleë in die aard van die Britse militêre stelsel. Waar die Duitsers maksimale inisiatief tot op die laagste vlak toegelaat het, het hulle Britse eweknië beheer tot op die hoogste vlak behou.⁶ Ironies genoeg was dit juis pogings van die Britse generaals in Noord-Afrika om mobiliteit oor 'n groot gebied te handhaaf deur bevel-en-beheer te desentraliseer, wat tot verskeie taktiese terugslae gelei het. Die geloof was dat die gebrek aan natuurlike hindernisse in die woestyn beteken het dat klein groepies infanterie, ondersteun deur artillerie oor 'n wye gebied ontplooi moes word. Die sogenaamde Jock-kolonne. Terselfdertyd is die pantser eenkant gehou om soos die ruitery van ouds, stormlope op die vyandelike pantser te loods. Rommel se antwoord hierop was om sy panzers te konsentreer in divisies waar hulle ondersteun is deur genie, artillerie en infanterie. Hierdie panzerdivisies is dan teen die geïsoleerde Britse infanterie, wat oor onvoldoende artilleriesteun beskik het, ingegooi sodat die Britse formasies stuksgewys verslaan is. Sodra die Britse pantser nadergestorm het om tot hulle infanterie se redding te kom het die Duitse tenks eenvoudig agter 'n skerm van tenkafweerkanonne geskuil, wat die Britse pantser groot verliese toegedien het.⁷ Bidwell en Graham spel die fundamentele verskil tussen die twee opponerende magte soos volg uit : "...lay in the fact that the Germans, however grouped, manoeuvred in large masses at close intervals so arranged that tanks, guns and motorised infantry could all support each other without need for elaborate redeployment. Time and again during the Desert War the isolated British columns were overrun by a whole division or more."⁸ Mettertyd het hulle agtergekome dat die geheim vir oorlewing gesetel was in die infanterie, artillerie en tenks wat bymekaar gebly het om die aanvalle van die Spilmagte af te weer.⁹

³ R. Lewin : *Ultra Goes To War*, p.313.

⁴ K. Macksey : *Military Errors of World War Two*, p.104.

⁵ K. Macksey : *Military Errors of World War Two*, p.104.

⁶ J.A. English : *A Perspective on Infantry*, pp.88, 93-95.

⁷ S. Bidwell and D. Graham : *Fire-Power*, pp.222-225.

⁸ S. Bidwell and D. Graham : *Fire-Power*, pp.224-225.

⁹ S. Bidwell and D. Graham : *Fire-Power*, p.225.



Lt-genl (hier as die latere Vdm) B. L. Montgomery, die bevelvoerder van die Britse 8ste Leër by El Alamein, September - November 1942

Tydens die Eerste slag van El Alamein het Auchinleck sy artillerie gekonsentreer en die Britse oorwig in vuurkrag benut om met gekonsentreerde verdedigingsvuur die Spilmagte vas te pen. Weliswaar is hy bevoordeel deur die feit dat Rommel nie dieselfde maneweringsruimte soos voorheen gehad het nie. Hy kon egter nie sy defensiewe sukses opvolg met 'n oorwinning nie, omdat die samewerking tussen dienswapens veel te wense oorgelaat het en tot groot verliese onder die Britse tenks gelei het. Hulle kon maar net nie genees word van die idee nie dat hulle sonder infanterie en artillerieseun op die vyand afstorm. Montgomery het die 8ste Leër weer laat veg volgens die doktrine wat eie aan hulle aard was, naamlik beheer op die hoogste vlak en fyn uitgewerkte taktiese metodologie ondersteun deur deeglike stafwerk. Sedert sy aankoms in die Midde Ooste as bevelvoerder van die 8ste Leër tot aan die einde van die oorlog sou hierdie benadering, gerugsteun deur grootskaalse artillerieseun en lugvuursteun gebruik word om met 'n minimum van lewensverlies aan

Britse kant die Spilmagte in uitputtingsgevegte te verslaan. Hiervoor het die 8ste Leër tyd nodig gehad, vandaar die streng beheer wat hy oor operasies tot op die laagste vlak uitgeoefen het. Opleiding en inoefening van operasies kon gedoen word, omdat die defensiewe stellings by El Alamein 'n tydelike skaakmatsituasie afgedwing het.¹⁰ Daar is dus nie gepoog om die Duitsers na te aap nie. Hulle krag het gelê in mobiliteit en samewerking tussen dienswapens. Die Geallieerdes kon hulle dit nooit werklik hierin ewenaar nie. Ook aan die Oosfront het die Sowjetmagte deur middel van 'n oorwig van getalle en uitputtingsgevegte met massale artillerie die Duitsers stelselmatig teruggedruk.¹¹

Waar die Britse generaals voor die gevegte by El Alamein gepoog het om menselebens te spaar met manewerering het Montgomery se metode neergekom op die gebruik van vuurkrag om die vyand mee uit te mergel en sodoende sy vermoë om hoë verliese aan Britse kant te veroorsaak te verswak. Die sleutels hiertoe is gesien in die herstel van die normale bevelslyn, die gebruik van standaard formasies soos die brigades en divisies in teenstelling met die kollonnes, deeglike voorbereiding en puntenerige stafwerk. Auchinleck se gebruik van brigade-veggroepe tydens die Eerste slag van El Alamein het volgens hom nog te veel herinner aan die kollonnes en beter beheer oor sy magte was vir hom van kardinale belang. Gevolglik het hy die gewoonte wat offisiere in die woestyn begin aankweek het om bevels te verontagsaam, die nek ingeslaan en selfs 'n generaal hieroor afgedank.¹²

Die grondliggende denkfout aan Britse kant voor hierdie tyd was dat hulle vergeet het dat die divisie as die basiese gevegsformasie ontwerp is, bestaande uit 'n hoofkomponent wat infanterie of pantser was en sy eie artillerie, genie, bevoorradings en administratiewe dienste. Infanteriedivisies het soms tenks tot hulle toegevoeg gehad en pantserdivisies op hulle beurt infanterie om hulle te ondersteun. Die

¹⁰ S. Bidwell and D. Graham : **Fire-Power**, pp.239-240.

¹¹ J. F. Dunnigan : **The Eastern Front**, pp.138-143.

¹² S. Bidwell and D. Graham : **Fire-Power**, p.245.

divisie was dus 'n gebalanseerde en buigsame vegtende entiteit wat 'n verskeidenheid van aanslae in die geveg kon oorleef, mits sy organiese eenheid nie aangetas is nie.¹³ Op hierdie wyse kon die herstel van organisatoriese eenheid die 8ste Leër in staat stel om weer as 'n hegte vegtende entiteit te opereer.

DIE SLAG VAN ALAM HALFA, 30 AUGUSTUS - 6 SEPTEMBER 1942.

Teen die einde van Augustus was Rommel reg om weer te probeer deurbreek na die Nyldelta. Hy het versterkings ontvang, alhoewel sy logistieke situasie nie juis verbeter het nie. Soos in Julie sou infanterie en pantser in die verdediging, ondersteun deur mynvelde en artillerie 'n belangrike rol in die geveg speel. Britse lugkrag het 'n belangrike nuwe dimensie bygevoeg. Montgomery het die volgende regstellende stappe gedoen. Sy grondliggende veronderstelling was dat die Duitse Blitzkrieg se sukses geleë was in die ontwinging van die vyand se bevel, beheer en kommunikasie. Nuwe wapens alleen sou dus nie die probleem oplos nie. Hy het 'n stelsel van bevel en beheer en vuursteun deur die artillerie en die lugmag op 'n basis geplaas wat aan die Britse magte 'n teenvoeter verskaf het vir die Duitsers se meesterskap in mobiele oorlogvoering. Snelle reaksie was die antwoord op die Duitsers se mobiele oorlogvoering omdat die hele tempo van oorlogvoering versnel het. Dit is gedoen deur verteenwoordigers van verskillende dienswapens bymekaar te laat affilieer sodat skakeling vinniger kon geskied. Beheer oor artillerievuur is ook gesentreer sodat dit in die kort moontlikste tyd op die beslissende punt op die slagveld gekonsentreer kon word.¹⁴

In hierdie stadium is die 8ste Leër se stellings vanaf die see tot teen Bab el Qattara sodanig versterk dat Rommel verplig was om in die suide te probeer deurbreek. Verrassing en spoed was

van kardinale belang indien hy wou slaag, want hy moes in die nag deur 'n mynveld en teen daglig so ver beweeg het dat sy panzers die Britse stellings omvleuel om hulle in hulle agtergebiede te kon aantas. Hierdeur het hy gehoop sou die Britse pantser soos voorheen in die woestyn poog om hom te stuit sodat hy hulle kon vernietig.¹⁵ Sy logistieke probleme het ook meegebring dat hy oor min brandstof beskik het om te maneuvreer.

Sy plan was van die begin af gedoem. Die Britse Militêre Inligtingsdiens het geskat dat hy in die suide probeer deurbreek en voorsorg getref. 'n Kaart wat die terrein suid van die Alam Halfa rug aantoon as begaanbaar vir tenks, terwyl dit uit sagte sand bestaan het, is in 'n pantserkar geplaas en in 'n mynveld agtergelaat sodat die Duitsers dit in die hande moes kry. Nadat Rommel se magte deur die mynveld gebreek het, wat hulle langer geneem het as wat hulle beplan het, het hulle gesukkel om in hierdie sand te beweeg. Dit het meer brandstof verbruik as wat voor beplan is. Verder het die Britse pantser nie soos voorheen in die oorlog op hulle afgestorm sodat hulle tenkafweerkannone hulle kon afmaai nie. Montgomery was vasbeslote om hierdie patroon van gebeure te vermy. Einde ten laaste was Rommel verplig om gouer noordwaarts te swaai en wel na hoogtepunt 132 op die Alam Halfa rug. Hier het sy magte hulle vasgeloop in voorafbeplande gekonsentreerde vuurkrag van die Britse artillerie en tenkvvuur vanuit romponderstellings wat die Britse pantser in staat gestel het om sy tenks in die ope aan te durf terwyl hulle agter dekking was.¹⁶ Rommel het presies opgetree soos wat Montgomery beplan het. Die Alam Halfa-rug se verdediging is versterk en die georkestreepte gebruik van pantser in 'n tenkafweerrool, lugaanvalle en artillerievuur het Rommel se panzers gestuit.¹⁷ Gedurende die dag het die 8ste Leër se lugmag veral op die logistieke voertuie van Panzerarmee Afrika gekonsentreer. Verliese van uitrusting en

¹³ C.E. Lucas Phillips : **Alamein**, pp.48-49.

¹⁴ S. Bidwell and D. Graham : **Fire Power**, pp.248-275.

¹⁵ B.H. Liddell Hart : **History of the Second World War**, p.304.

¹⁶ B. Pitt : **The Crucible of War 3**, pp.17-32.

¹⁷ C. Barnett (et al) : **Old Battles and New Defences**, pp. 125-126 (S. Bidwell : Indirect Fire Artillery as a Battle-Winner/Loser).

personeel, insluitende van sy steutel-personeel soos genl. Nehring van die Afrika Korps wat gewond is en tekort aan brandstof het hom verplig om uiteindelik terug te val. Die Britse poging om hom van sy basisgebied af te sny was egter nie goed gekoördineerd nie en het te laat begin. Rommel se magte het weggekom om 'n ander dag weer te veg. Sy enigste wins was dat sy magte in die suide Himeimatberg en die gebied waaroor twee Britse mynvelde gestrek het, behou het.¹⁸

DIE OPGESTELDE SLAGORDES.

Teen Oktober 1942 was die Britse magte, wat getalle en gehalte van uitrusting betref, in 'n sterker posisie as ooit gedurende die oorlog in Noord-Afrika. Volgens sterkte-tabelle het beide kante oor twaalf divisies, waarvan vier pantserdivisies was, beskik. In werklike getalle was die Britte egter baie sterker. Die 8ste Leër se vegtende sterkte was 230 000 man terwyl Rommel oor minder as 80 000, waarvan slegs 27 000 Duitsers was, beskik het. Wat tenks betref het die Britse mag oor 1 440 kanonbewapende tenks beskik. Rommel het slegs 260 Duitse en 280 Italiaanse tenks beskik. Die Italiaanse tenks was almal verouderd en van sy Duitse tenks is net met masjiengewere

bewapen. Die gevolg was dat slegs op 210 kanonbewapende Duitse tenks staatgemaak kon word. Wat kwaliteit betref het die 8ste Leër nou in groot getalle Sherman-tenks vanaf die VSA begin kry. Met die begin van die geveg het hulle oor meer as 500 Sherman en Grant-tenks beskik, terwyl die Spilmagte oor slegs 30 van die Panzer Mk4 met hoë trompsnelheid 75mm kanonne beskik het. Slegs hierdie tenks het 'n kans teen die Shermans en Grants in 'n geveg gestaan. Die Amerikaanse tenks het ook oor die voordeel beskik dat hulle met brisant-ammunisie toegerus was, wat hulle in staat gestel het om tenkafweerkannone oor 'n lang afstand te neutraliseer.¹⁹

Ook in artillerie was die 8ste Leër beter af as die Spilmagte. Montgomery het 850 veld- en 60 mediumgeskut tot sy beskikking gehad. Hulle taak sou wees om die aanval te ondersteun en om die vyandelike artillerievuur te neutraliseer. Die gekombineerde Duitse en Italiaanse sterkte van 550 geskut het verder oor die nadeel beskik dat dit oud was en bestaan het uit 'n wye verskeidenheid tipes. Gebuite Britse 25-ponders en Russiese 76 mm kanonne moes vergoed vir te min Duitse en Italiaanse uitrusting. Die Russiese geskut was egter doeltreffender in 'n



'n Belangrike faktor in die Britse oorwinning: die 6-ponder-tenkafweerkanon.

¹⁸ B. Pitt : *The Crucible of War 3 : Montgomery and El Alamein*, pp. 17-32.

¹⁹ B.H. Liddell Hart : *History of the Second World War*, pp.310-311.

tenkafweerrool aangewend, sodat dit nie juis gehelp het om Rommel se agterstand in veldartillerie te neutraliseer nie. Monty se grootste voordeel was egter dat hy so veel geskut as wat hy wou kon konsentreer in die sektor waar hy beplan het om deur te breek. Terselfdertyd moes die verdedigers hulle artillerie so ontplooi om enige plek 'n deurbraak af te weer.²⁰ Rommel het in werklikheid ook nie 'n keuse gehad anders as om die Russiese geskut as tenkafweer aan te wend nie. Sy 50 mm tenkafweerkanonne, wat tot in daardie stadium so suksesvol teen die Britse tenks aangewend is, se vuur kon nie die genoemde Amerikaanse tenks se pantser van voor deurdring nie.²¹ Verder het die 8ste Leër in al hoe groter getalle 6-ponder tenkafweergeskut gekry, wat hulle infanterie minder kwesbaar teen die tenks van Panzerarmee Afrika gemaak het.²²

Nog 'n belangrike voordeel waaroor die 8ste Leër beskik het was dat hulle lugoormag oor die slagveld sou hê en ook die vermoë om oor lang afstande die Spilmagte se logistiek met bomwerperaantvalle te ontwig. Die Britse magte het 1 500 vliegtuie in die eerste lyn beskikbaar gehad plus nog 1 200 in reserwe in Egipte en Palestina wat beskikbaar was vir die aanval. In antwoord hierop het die Spilmagte slegs 350 diensbare vliegtuie gehad. Die Britse lugmagte het dus die vermoë gehad om die beweging van die vyand op die slagveld asook hulle voorsiening in die gevegsones te ontwig, terwyl die 8ste Leër vry hiervan kon opereer. Die versuim om Malta te verower en die negatiewe effek daarvan op Panzerarmee Afrika is vererger deur die Britse vermoë om hulle lugkrag en duikbote aan te wend om die logistieke aar van hulle vyand toe te druk. Gedurende September het ongeveer 'n derde van Rommel se voorrade nie die front bereik nie. Gedurende Oktober was dit nog erger. Slegs die helfte van wat na Noord-Afrika gestuur is het daar aangekom. Daar was skaars genoeg artillerieammunisie om die Britse artilleriebom-

bardement te probeer neutraliseer. Die verlies aan brandstof het meegebring dat slegs drie uitreikings van brandstof vir hulle tenks beskikbaar was, terwyl die minimum benodig op dertig geskat is. Rommel was gevolglik verplig om sy tenks stuksgewys oor die lengte van die front te versprei en die gebrek aan gekonsentreerde ontplooiing hiervan het beteken dat sy grootse bate grootliks geneutraliseer is.²³

Getalle van mannekrag en uitrusting op papier kan egter baie misleidend wees. Dit vertel niks van die gehalte van die mense wat die taak moet uitvoer nie. Gedurende die oorlog in Noord-Afrika het die Italiaanse troepe 'n swak reputasie opgebou wat hulle nie altyd verdien het nie. Hulle artillerie was goed en die Folgore Valskermdivisie was 'n gedugte opponent. Hulle het onder andere uitgeblink in naggevegte, waarin die Duitse troepe nie goed onderleg was nie. Van hulle pantserdivisies soos die Ariete en Littorio is slegs teruggehou deur swak uitrusting, maar Britse infanterieformasies sou hulle nie sonder voldoende tenkafweerpantser of pantsersteun kon aandurf nie. Die kern van die Spilmagte was egter die Duitse element. Eerstens was daar die Afrika Korps bestaande uit 21ste en 15de Panzerdivisies. Met hulle verbeterde Pz MK III's en MK IV's was hulle steeds die troefkaart waarmee Rommel gehoop het om die knoop deur te hak nadat die 8ste Leër, volgens sy verwagtinge, genoegsaam verliese deur die mynvelde en verdedigingstellings toegedien is. Hierdie formasies is ondersteun deur die kranige Duitse 90ste Ligte Divisie wat gesoute veterane in die woestynoorlog was. In hulle rol as Panzergrenadiers (in moderne idioom gemeganiseerde infanterie) was hulle onmisbaar vir die Duitse tenkformasies. Kort voor die geveg begin het is die Spilmagte versterk deur die 164ste Ligte Divisie en die Ramcke Valskermdivisie.²⁴

Rommel se logistieke probleme het ook meegebring dat te min kos by sy

²⁰ I.V. Hogg : **Barrage**, p.63.

²¹ B.H. Liddell Hart : **History of the Second World War**, p.311.

²² H. Strachan : **European Armies and the Conduct of War**, p.185.

²³ B.H. Liddell Hart : **History of the Second World War**, pp.311-312.

²⁴ C.E. Lucas Phillips : **Alamein**, p.40.

troepe uitgekrom het, wat hulle weerstand teen siektes verminder het. Swak sanitêre praktyke onder veral die Italianers het meegehelp om siektes vinnig te laat versprei. Disenterie en aansteeklike geelsug het gemaai onder die Italianers en gou ook onder die Duitse magte. Rommel self se gezondheidstoestand het sodanig versleg dat hy na Europa moes terugkeer vir behandeling en herstel. Hy is vervang deur genl. Georg Stumme, terwyl genl. Ritter von Thoma bevel van die Afrika Korps oorgeneem het nadat hulle bevelvoerder genl. Nehring tydens die Slag van Alam Halfa gewond is. Beide is vanaf die Russiese front gestuur en gebrek aan ervaring in woestyntoestande hulle taak bemoeilik. Kort nadat die geveg by El Alamein begin het, het genl. Stumme aan 'n hartaanval beswyk. Dit het beteken dat tot Rommel op die aand van 25 Oktober by El Alamein aangekom het, die Spilmagte se bevel-en-beheer situasie netelig was. Met sy aankoms moes hy in elk geval aanhoor dat die helfte van sy tenks verloor is in vrugtelose teenaanvalle teen die Britse deurbraakpoging.²⁵

Ten spyte van al die nadele vir die Spilmagte was die verdedigingsstelling en die mynveld moeilik oorkombare hindernisse en sou die 8ste Leër se taak nie 'n maklike een wees nie. Reeds teen die einde van September het die Spilmagte meer as 500 000 myne in die 60 kilometer gebied tussen die Middellandse See en die Qattarra-laagland gelê. Ironies genoeg was heelwat van hulle Britse myne wat vanaf Gazala en Tobroek gebring is. Die mynveld het van noord tot suid volgens 'n gereelde patroon gestrek met variasies volgens die aard van die terrein. Aan die voorkant van

die Spilmagte verdedigingsstelling was doringdraad gespan en myne gelê tot 'n wydte van 500 tot 1 000 meter. In hierdie verdedigingsgordel is buite gevegsposte ingerig om elk 'n kompanie infanterie gewapen met gewere en masjiengewere te huisves. Elke 1 500 meter is waghonde saam met die troepe geplaas. Agter hierdie gordel was 'n oop spasie van 1 - 2 kilometer en agter dit 'n strook van 2 000 meter wyd waarin myne gelê en die oorblywende twee kompanies van elke infanteriebattaljon, saam met hulle swaar masjiengewere, mortiere, tenkafweerkanonne en ander ondersteuningswapens ontplooi is. Die oop gebied tussen die twee myngordels is deurkruis deur gordels myne wat in ongereeelde patrone van smal driehoeke tussen die twee hoofmyngordels ingerig is. Die basisse van die driehoeke is na die Britse kant geplaas met

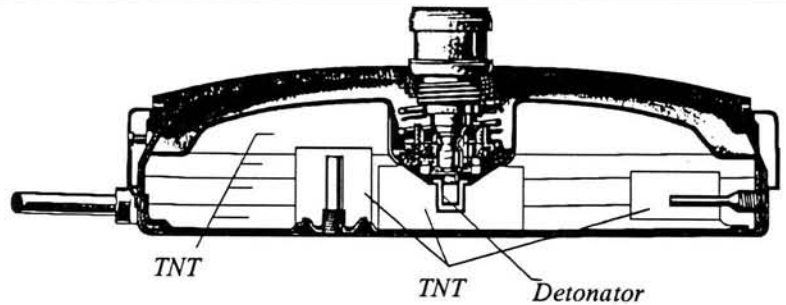

Die Duitse Tellermyn - sterk genoeg om die rusper van enige tenk af te skiet.

J.J.B. King and J. Batchelor : Infantry at War, 1939-1945, p.47

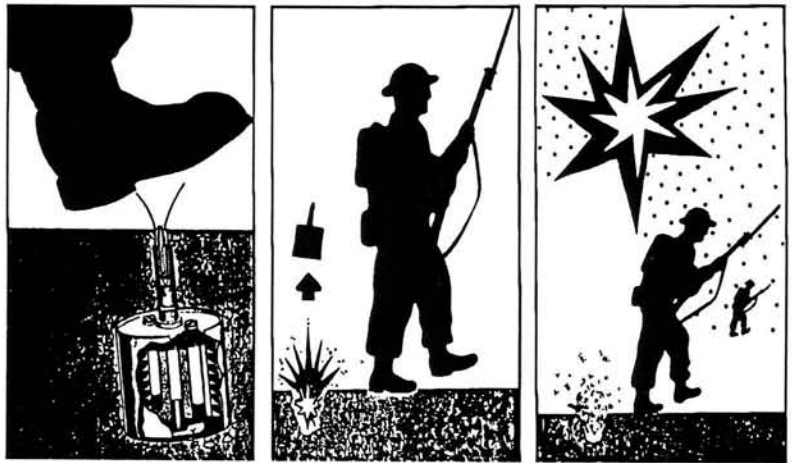

Die Duitse S-myn. Die S myn was 'n gevreesde teenpersoneelmyn. Hy is so begrawe dat slegs die ontsteker se horinkies bo die grond uitgesteek het. Wanneer iemand daarop getrap het, het dit springstof afgesit wat die myn ongeveer 1 meter die lug ingeskiet het. Deur middel van 'n vertragsmeganisme is die myn op hierdie hoogte gedetoneer. Die staalballe wat in alle rigtings uitgestrooi is was dodelik vir personeel.

J.J.B. King and J. Batchelor : Infantry at War, 1939-1945, p.46

²⁵ B.H. Liddell Hart : *History of the Second World War*, p.312.

lane waarlangs die Spilmaginfanterie teenaanvalle kon loods en versterkings na die voorste buiteposte kon haas. Die doel van hierdie laterale mynvelde was om die Britte se bewegings te kanaliseer tot in 'n sekere doodmaakgebied waar die verdedigers se artillerie vooraf op ingeskiet is.

Ongeveer 95% van die myne was van die tenkafweer tipe. So 'n myn sou nie 'n tenk noodwendig vernietig nie, maar sy rusper afskiet. Wielvoertuie sou egter vernietig en die meeste insittendes gedood word indien hulle sulke myne sou aftrap. Die meeste myne is met ander verbind sodat hulle almal sou afgaan indien een afgetrap word. Baie van hulle is aan fopmyne gekoppel sodat hulle slegs met die grootste moeite en deur spesialiste gelig kon word. Verskeie onontplofde Britse lugmagbomme is ook in myne omskep en aan pootjiedrade gekoppel. Slegs ongeveer 3 % van die myne was ontwerp vir 'n teenpersoneelrol. Dië sogenaamde S-myne het draadhorinkies gehad wat bokant die grond uitgesteek het wat as gevolg van stof selfs in daglik feitlik onsigbaar was. Indien hierop getrap sou die metaalsilinder onder die grond die lug in skiet en oor 'n wye gebied skrapnel en laers versprei. Deur hierdie mynvelde sou die infanterie en genie van die 8ste Leër moes loop, let wel 'n hardlopende persoon kon 'n tenkafweermyn laat afgaan. Hulle sou die taak hê om bresse in die mynvelde te slaan waardeur die tenks kon beweeg.²⁶

Rommel het sy magte ter verdediging van hierdie omvattende hindernis van noord na suid soos volg ontplooi. Die divisie Bergsalieri teen die kus en ten suide daarvan die 164ste Duitse Ligte Divisie tot teen die noordelike helling van die Miteirya-rug. Ten ooste van hulle is die 9de Australiese en 'n gedeelte van die 51ste Hoogland Divisie ontplooi. Die Trento Divisie het die Miteirya-rug verdedig en ten suide hiervan was die Bologna Divisie versprei oor die westelike deel van die Ruweisat-rug. Aan Britse kant was teenoor hulle ontplooi die restant van

die 51ste Hoogland Divisie, 2de Nieu-Zeeland Divisie, 1ste Suid-Afrikaanse Divisie en op die oostelike hang van die Ruweisat-rug die 4de Indiese Divisie. Ten suide van hierdie rug het die verdelingslyn tussen die Britse 30ste Korps in die noorde en die 13de Korps in die suide geloop. Aan Spilmagkant was ten weste die 15de Panzerdivisie en Littorio as mobiele reserwes ontplooi met nog verder wes die 90ste Ligte en Trieste Divisies as algemene reserwes. Aan Britse kant was die 10de Korps bestaande uit die 1ste en 10de Pantserdivisies gereed om as ystervuis vir Montgomery se aanval op te tree. In die suidelike deel van die front was die Spilmagte van noord tot suid soos volg ontplooi. Suid van die Ruweisat-rug was die Ramcke valskermdivisie, dan Brescia, nog 'n deel van Ramcke, Folgore, Pavia en heel suid twee veg-groepe, naamlik Kiel en 33ste Verkenningsgroep. In laasgenoemde twee se gebied was ingesluit die enigste gebiedswins vir Rommel na die slag van Alam Halfa. Dit was die oostelike deel van die El Taba plato en berg Himeimat, wat die Spilmagte in staat gestel het om die terrein ten ooste van hulle stellings te domineer. In diepte was die 21ste en Ariete pantserdivisies as mobiele reserwes ontplooi. Aan Britse kant was die 13de Korps soos volg ten suide van die Ruweisat-rug versprei. Die 50ste Infanteriedivisie, 44ste Infanteriedivisie, 7de Pantserdivisie en heel suid die Vrye Franse Brigade.²⁷ Tekorte aan weral brandstof en ammunisie het meegebring dat die Spilmagte nie die Duitse en Italiaanse mobiele reserwes gekonsentreer kon hou, om beslissende teenaanvalle soos waarmee hy in die verlede sukses behaal het, uit te voer nie. Hulle is gevolglik in ses gemengde Duitse en Italiaanse pantsergroepe eweredig agter die front versprei en naby genoeg aan die mynvelde sodat enige Britse deurbraak afgeseël kon word voordat 'n groot bres in die verdedigingsstellings geruk word. Hiermee kon brandstof gespaar word en die afstande verminder word wat hulle tenks in daglik moes aflê, wat hulle dus minder kwesbaar teen aanvalle deur die Britse lugmag gemaak het.²⁸

²⁶ B. Pitt : **The Crucible of War 3**, p.64.

²⁷ C.E. Lucas Phillips : **Alamein**, p.97.

²⁸ N. Frankland and C. Dowling (eds.) : **Decisive Battles of the Twentieth Century**, p.196 (W. Jackson : El Alamein).

DIE AARD VAN DIE KOMENDE GEVEG.

In die middel van September het die Britse inligtingstawwe in Kaïro gewaardeer dat Rommel se posisie netelig was en dat dit onwaarskynlik was dat hy 'n aanval sou loods. Hy sou gewis ook nie terugtrek nie, omdat hy nie maklik so 'n natuurlike defensiewe posisie soos by El Alamein sou kry nie. Verder sou die Britte hulle vliegvelde verder wes kon skuif, wat hulle in staat sou kon stel om aan die Spilmagte die gebruik van Tobroekhawe te ontsê. 'n Terugtog in daardie stadium sou hom dus in 'n swakker posisie plaas en hulle het gereken dat hulle in elk geval teen die einde van Oktober genoeg voorrade sou opgehoop het om vir drie na vier weke aan operasies deel te neem. Verder het hulle geskat dat die tempo waarteen hy sy magte versterk het hy op die vroegste in die begin van November offensief sou kon optree.²⁹

Soos gesien het die 8ste Leër daarin geslaag om die Spilmagte in twee defensiewe gevegte te stuit. Die omstandighede waarin dit plaasgevind het, met logistieke probleme en die beperkte ruimte waarin geopereer kon word, het die Duitsers gekniehalter sodat hulle nie op hulle tradisionele wyse kon veg nie. Verder het die Britse magte al hoe meer lugoormag begin kry, wat hulle grondmagte in staat gestel het om onder 'n beskermde sambreel te opereer. English stel dit dan ook dat die Britse bevel in hulle element was in "...that of static warfare and deliberate tactical methodology."³⁰ Die vraag was egter of die Britse magte net so suksesvol kon wees in die uitvoering van 'n oorwoë aanval. In 'n fase in die evolusie van oorlogvoering waarin die verdediging, takties gesproke, weer die oorhand begin kry het moes Montgomery 'n aanval op die Spilmagte loods deur 'n omvangryke mynvelde en in die engte tussen die see en die Qattara-laagland wat verrassing feitlik onmoontlik gemaak het. Daarmee saam kon die

verskillende dienswapens nie tydens die afgelope veldslae die Britse defensiewe oorwinning omskep in 'n vernietiging van die vyand nie, weens hulle onvermoë om saam te werk. In die komende aanval sou sy magte geen flanke hê om op te rus nie, terwyl hulle deur diep en goed ingerigte verdedigingstellings sou moes dring.³¹ 'n Antwoord sou dringend gevind moes word want soos wat Bidwell en Graham dit stel: "The Germans were as agile and as rapid in the defence as they were in the attack, and once tactics had been devised to defeat the blitzkrieg they would have to be extended to the attack: fire-power had to be combined with dexterity."³²

Die aard van die geveg sou eerder herinner aan die loopgraafoorlogvoering aan die Wesfront gedurende die Eerste Wêreldoorlog van 1914-1918 as aan die oorlog in die woestyn tot op daardie stadium. Die enigste manier om deur so 'n hindernis te kom sou deur middel van 'n uitputtingsgeveg (a battle of attrition) wees. Indien nie reg gehanteer nie kon dit tot grootskaalse verliese aan die kant van die aanvaller lei.³³ Teen September 1942 het die verdedigingstellings van die opponerende magte vanaf die Middellandse See, net noord van Tel el Eisa, suidwaarts tot teen die Qattara-laagland suid van Himeimat gestrek. Dag vir dag het die twee magte hulle stellings verbeter. 'n Tekort aan doringdraad het meegebring dat sulke versperrings nie in dieselfde mate as gedurende die Eerste Wêreldoorlog gebruik sou word nie, maar die omvang waarmee landmyne gebruik is het meer as genoeg hiervoor opgemaak.

Na aanleiding van die Eerste Wêreldoorlog se lesse het die Britse doktrine gelui dat 'n oorlog van 3:1 ten gunste van die aanvaller, op die punt waar deurgebreek moet word, nodig sou wees voordat offensiewe operasies van hierdie aard gewaag kon word. Verder moes dit voorafgegaan word deur 'n massale artilleriebombardement.³⁴ Die

²⁹ M. Carver: *El Alamein*, p.83.

³⁰ J.A. English: *A Perspective on Infantry*, p.160.

³¹ C.E. Lucas Phillips: *Alamein*, pp.65-66.

³² S. Bidwell and D. Graham: *Fire Power*, p.248.

³³ C.E. Lucas Phillips: *Alamein*, pp.65-66.

³⁴ B. Pitt: *The Crucible of War 3*, pp.62-63.

Britse mag het egter slegs genoeg infanterie vir 'n 2:1 oormag gehad en vrees vir die omvang van verliese op die skaal van 1914-1918 was altyd gedurende die oorlog in Noord-Afrika by die Britse bevelvoerders aanwesig, vandaar die oorbeklemtoning van mobiliteit, wat soos aangedui reg in Rommel se hande gespeel het. 'n Uitputtingsgeveg met hoë lewensverlies was dus buite die kwessie.³⁵ Die tenk was egter nie meer soos in die Eerste Wêreldoorlog 'n wapen waarmee verrassing behaal kon word nie, veral nie teen die kranige tenkafweergeskut van Panzerarmee Afrika nie. Dit en die kort front tussen die see en die Qattara-laagland het verrassing ook feitlik onmoontlik gemaak. Montgomery se probleem was dus om hierdie teenstrydighede te versoen.

Die hoeksteen van sy filosofie was dat minimum lewensverliese gelei moes word. Deeglike opleiding en 'n goed uitgewerkte misleidingsplan was die middels waarmee hy dit wou bereik.³⁶ Gedurende die later fase van die Eerste Wêreldoorlog is tenks gebruik om die doringdraadversperrings plat te trap sodat die infanterie die vyandelike loopgrawe kon beset. Hierdie keer moes die genie en infanterie bresse in die mynvelde slaan sodat die pantser kon deurkom om die vyandelike tenks aan te durf. Weens 'n gebrekkige vermoë om verrassing te behaal moes die vyand se verdedigingsvuur so ver as moontlik geneutraliseer word. Die aanval sou ook in die nag moes plaasvind om dit vir die Spilmagte moeilik te maak om te bepaal waar die speerpunt van die aanval sou wees. Om hierdie tipe operasie te kan uitvoer sou spesiale opleiding gedoen moes word.

Die samewerking tussen dienswapens sou in hierdie operasie selfs belangriker as in enige ander wees. Sonder infanteriesteun sou die genie kwalik hulle taak kon uitvoer om lane deur die mynveld te lig. Beide groepe sou ook niks kon vermag indien die vyand se vuur nie deur mortier-, masjiengeweer- en artillerievuur geneutraliseer is nie. Eers wanneer die bresse deur die mynvelde breed genoeg en beveilig is

kon die tenks deurbeweeg. Intussen sou die lugkomponent van die Britse magte taktiese lug-tot-grond-steun en aanvalle op die vyand se logistiek loods. Nuwe uitrusting soos die Amerikaanse Sherman-tenks het vir die eerste keer in die oorlog in Noord-Afrika aan die 8ste Leër die vermoë verskaf om die Duitse pantser te troef. Om hulle te gebruik het egter ook opleiding vereis.³⁷

BRITSE VOORBEREIDINGS.

Reeds voordat die slag begin het is Monty reg bewys deurdat hy beweer het dat sy magte heropgelei moes word en nie voor laat September die aanval sou kon uitvoer nie. Die Nieu-Zeelandse divisie het hulle deel van die komende operasie deur middel van skyngewege ingeoefen. Hieruit is die volgende lesse geleer :

- a. Verkeersknope het ontstaan sodra die geringste bottelnek in die vloei van voertuie voorgekom het. Indien dit in een van die bresse in die mynveld sou plaasvind kon 'n gevaarlike situasie ontwikkel, veral wanneer die tenks begin deurbeweeg. Een uitgeskiete of gebreekte tenk kon heelwat ander ophou, wat hulle uitstekende teikens vir Rommel se tenkafweerkanonne sou maak.
- b. Die taalgebruik (jargon) wat deur die Britse pantser en die Nieu-Zeelanders oor die radio gebruik is het verskil. Die gevolg was dat kommunikasie op kritieke tye 'n probleem kon wees aangesien die infanterie van die 30ste Korps, wat uiteindelik die hoofaanval sou uitvoer, hoofsaaklik bestaan het uit troepe van die Gemenebeslande.
- c. Beter kommunikasie tot op die laagste vlak was noodsaaklik, sodat elke man geweet het wat hy moes doen. Monty het weer eens die voorbeeld gestel deur heelwat rond te ry en die troepe toe te spreek.

³⁵ C.E. Lucas Phillips : *El Alamein*, p.66.

³⁶ B. Pitt : *The Crucible of War 3*, pp.62-63.

³⁷ B. Pitt : *The Crucible of War*, pp. 62,68.

d. Die troepe was nie fiks nie. Veral die veterane van die woestynoorlog was bruingebrand en het uiterlik fiks vertoon, maar die inoefening het die teendeel bewys. Die saak is reggestel en deur die 8ste Leër is LO-programme ingestel. Dit sou besondere fisiese uithou vermoë verg om die vyand uit sy goedingerigte verdedigingsstellings te verdryf.³⁸

Volgens Montgomery was sy grootste enkel probleem om lane deur die mynvelde te maak sodat sy pantser kon deurbeweeg om Rommel se tenks op terrein van hulle eie keuse aan te durf. Die infanterie kon nog versigtig deur die mynvelde beweeg, maar hulle kon nie sonder ondersteuningswapens aan die ander kant oorleef teen die teenaanvalle van die Spilmagte se pantser nie. Die lane was dus ook noodsaaklik om tenkafweerkanonne, masjiengewere en mortiere saam met die infanterie te laat beweeg.³⁹ Sloan definieer die daargestelling van 'n bres, gaping of laan deur 'n mynveld soos volg: "Breaching a minefield has connotations of tactical necessity. It covers any method used to secure a route through a mined area, normally under operational conditions. The breach will be adequate to permit the passage of those troops and vehicles, which the immediate situation requires, and no more. It could be as narrow as the path for men to pass in single file on a night fighting patrol, or comprise several parallel but separate routes each capable of transit by a MBT."⁴⁰ Synde 'n oorwoë aanval te wees waaraan alle dienswapens sou deelneem het die laaste deel van dië definisie die riglyn vir die komende operasie gevorm. Die belangrikste taak sou dus op die skouers van die genie rus. In hierdie stadium was die genie van die 8ste Leër so gekonfynt in die opspoor en skadeloos stel van myne dat hulle dit geblinddoek kon doen. Die metode wat tot in hierdie stadium gebruik is, was om die myn te vind deur met 'n bajonet skuins in die grond in te steek

(prodding) of met jou vingers versigtig te voel waar die grond geblyk versteur te wees. Die vyand het egter reeds effektiewe metodes ontwikkel om die myne goed onder die grond te verberg.

Daar is ook met die vingers gevoel vir enige teenligmeganisme. Tenkafweermyne is ontwapen deur die ontsteker te verwyder en teenpersoneelmyne deur 'n spyker in die gaatjie te druk waar die vyandelike mynlêer die slagpen verwyder het toe hy die myn gestel het. Hierdie was egter 'n stadige metode en veral wanner dit in die daglig onderneem is het die vyand gou agtergekom wat op hande is en teenaanvalle geloods in die kritieke stadium wanner die infanterie en genie in die mynveld was terwyl die ondersteuningswapens hulle nog nie kon ondersteun nie. Alternatiewelik het hulle toegelaat dat die bres geslaan word en sodra die Britse tenks begin deurbeweeg het, het hulle hul vasgeloop in tenkafweershinderlae. Afgesien van die feit dat dit onvermydelik sou wees dat die aanval in die nag moes plaasvind sou 'n goeduitgewerkte dril ontwikkel moes word en ander hulpmiddels ingespan word om die lane te maak en die tenks in staat te stel om deur te beweeg.⁴¹

'n Belangrike stap om die probleem op te los was die stigting van 'n skool vir mynoorlogvoering in die Nyldelta. Hierdie opleidingsentrum van die 8ste Leër het drils vir die lê en deurdringing van mynvelde ontwikkel wat die basis gevorm het vir Britse mynoorlogvoering vir die res van die Tweede Wêreldoorlog.⁴² Hier moes daar antwoorde gevind word op vrae soos om 'n metode te ontwerp om myne in die nag te lig, 'n mynveld op te spoor en te verken sonder dat die vyand dit agterkom en hoë verliese tydens die operasie te vermy. Daar moes ook 'n dril ontwerp word om te bepaal hoe groot die bres in verskillende omstandighede moes wees, hoe dit in die dag en nag gemerk moes word, hoe rigting gehou moes word en hoe daar met

³⁸ B. Pitt : **The Crucible of War 3**, pp.68-69.

³⁹ C.E. Lucas Phillips : **Alamein**, pp.73-74.

⁴⁰ C.E.E. Sloan : **Mine Warfare on Land**, pp.65-66. (MBT = Main Battle Tank.)

⁴¹ C.E. Lucas Phillips : **Alamein**, pp.72-73.

⁴² C.E.E. Sloan : **Mine Warfare on Land**, p.3.

infanterie en tenks saamgewerk moes word. Die probleem van opsporing is vergemaklik deur 'n uitvinding deur twee Poolse offisiere in Skotland, kapt. J.S. Kosacki en lt. Kalinowski. Dit was 'n



Suid-Afrikaanse genietroepe oefen die dril in om deur die mynvelde te beweeg.

mynopspoorder wat metaalgedeeltes onder die grond kon opspoor. Twee spoele is bokant mekaar gemonteer en metaalvoorwerpe het die magnetiese veld geaktiveer wat die operateur in staat gestel het om die voorwerp se ligging te bepaal. Alhoewel die metode nie onfeilbaar was nie, sommige nie gewerk het nie en daar net 500 beskikbaar was met die begin van die geveg, was dit 'n handige aanvulling tot die steek-en-soek metode. Die grootste nadeel was dat die mynsoeker regop moes loop soos iemand wat 'n vloerpoleerder hanteer en dus uiters kwesbaar was.

Die dril wat uitgewerk is, het die volgende behels: Een troep genie, met ander woorde twee offisiere en veertig man is per bres toegeken. Een offisier en 'n klein groepie manskappe het vorentoe beweeg om verkenning te doen. Saam met hulle het 'n infanterie-element beweeg om hulle teen vyandelike inmenging te beskerm. Die genie het 'n wit band agter hulle uitgerol, wat die middel van die gaping in die mynveld sou word. Wanneer hulle die plek bereik het waar lugfoto's aangedui het 'n moontlike mynveld aanwesig is, het hulle 'n blou lig ingeplant wat na agter, dit wil sê weg van die vyand geskyn het. Vervolgens het hulle dan op 'n kompaspeiling, wat die vorige dag voor donker uitgewerk is, met die seek-en-steek-metode vorentoe beweeg terwyl hulle fyn opgelet het vir fopmyne en teenlig-toestelle. Wanneer hulle die geskatte einde van die mynveld bereik het is 'n tweede blou lig wat na eie kant toe geskyn het, ingeplant. Dit was die teken vir die vorentoe beweging van 'n navigasievoertuig waarvan die stuurkajuit versterk is en die bakwerk vol sand-sakke gepak is om die krag van 'n ontploffing te kan weerstaan. Hierdie voertuig se doel was om te bepaal of die verkenningsgroep die rant van die mynveld korrek vasgestel het. Indien nie, en hy het opgeblaas, moes die verkenning van vooraf begin. Die volgende stap was dan dat drie ligspanne elk 'n gaping van 8 voet moes maak met 'n totaal van 24 voet sodat

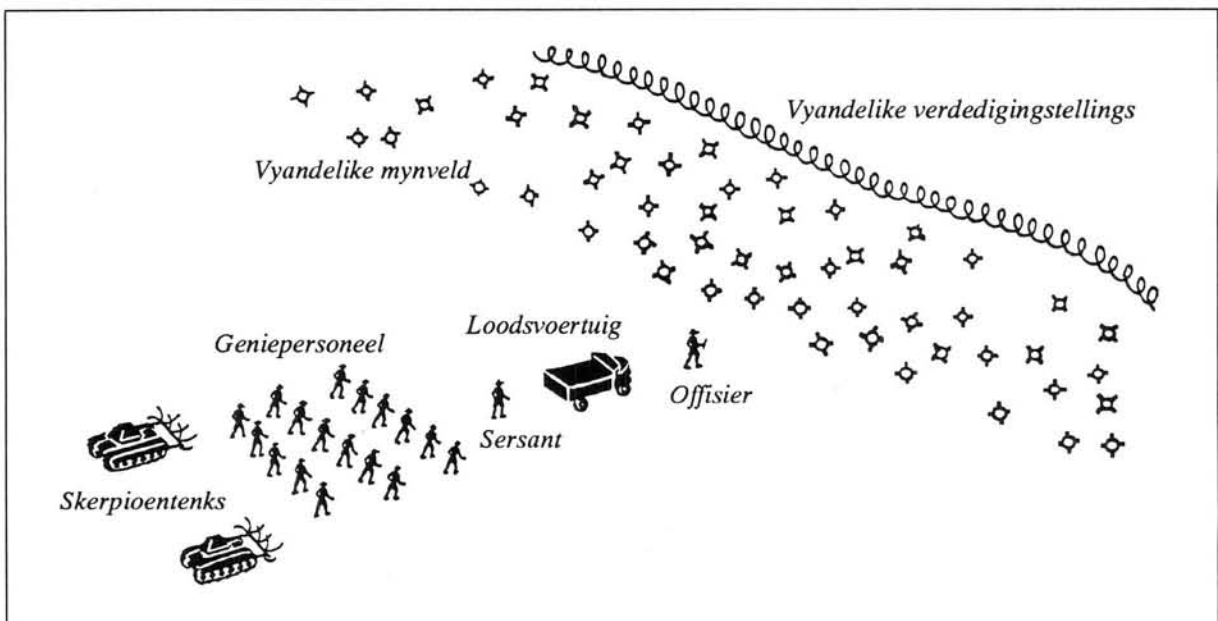

Nadering tot die mynveld (diagrammaties)

(C.E. Lucas Phillips : **Alamein**, p.75)

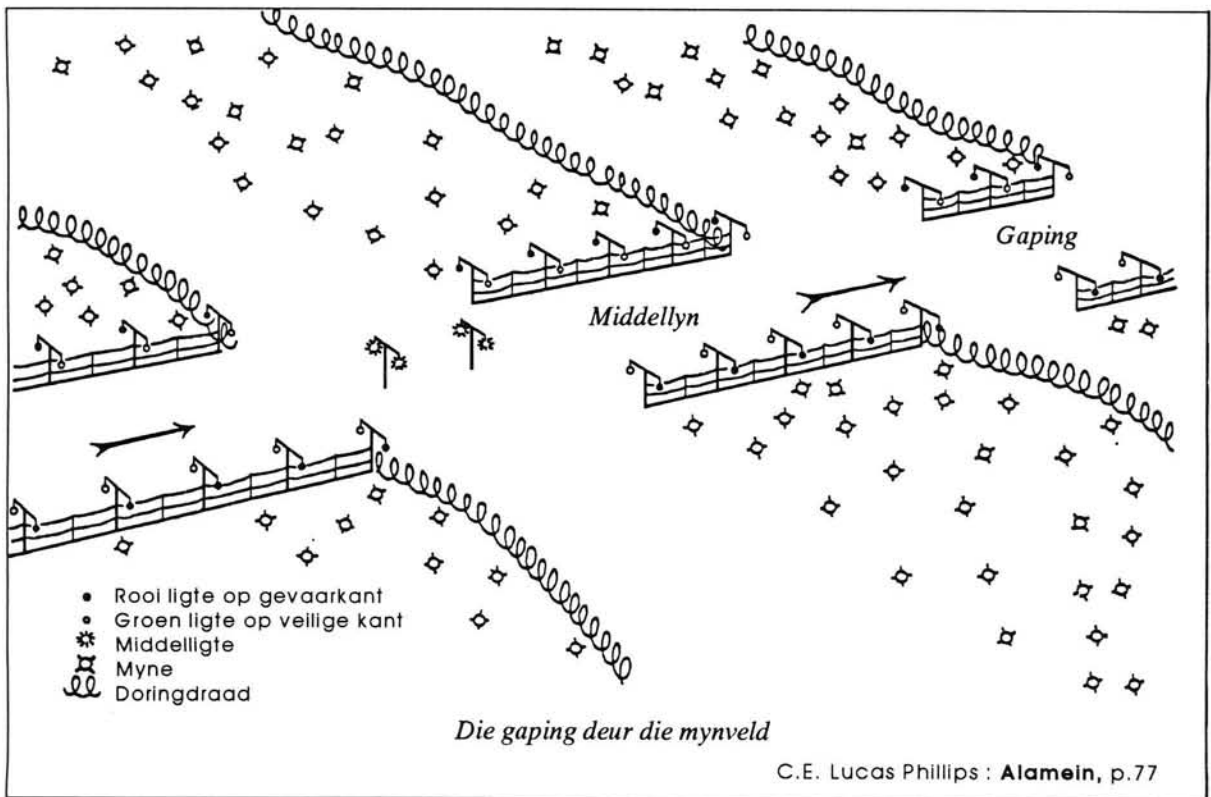

twee tenks langs mekaar kon beweeg totdat die gaping breër gemaak kon word. Elkeen van hierdie drie spanne het ook met die seek-en-steek metode vorentoe beweeg en hulle vordering met 'n wit band gemerk. Twee spanne het voor en een in diepte beweeg. Die manne met die mynverklikkers het dan op die wit bande geloop en hulle toestelle heen en weer beweeg om die myne op te spoor. Sodra een opgespoor is, is hy gemerk deur 'n oopgesnyde petrolkan wat witgeverf is, onderstebo op hom te plaas. Die span in diepte het dan die onbenydenswaardige taak gehad om myne onskadelik te stel. Laastens is die kante van die 24 voet gaping met 'n enkel gespanne draad afgebaken en T-vormige pale is gebruik om die draad regop te hou. Op hierdie pale is dan groen en oranje stippuntligte aangebring, met die groen lig aan die veilige kant.

Tenks en ander voertuie kon nou deur die gaping beweeg met die genie en infanterie vooraan op pad na die volgende mynfeld. Hulle het dan steeds die wit band agter hulle aangerol en op hulle hakke het die Militêre Polisie gevolg en die roete na die vyand hierop aangedui. Daar is ge-

skat dat indien die vyand nie met die operasie ingemeng het nie, die tempo van so 'n operasie ongeveer 200 meter per uur was, indien mynverklikkers gebruik is en met die seek-en-steek metode dubbeld so lank. Vanselfsprekend was dit 'n senutergende oefening waarin alle deelnemers koelkop moes bly.⁴³ 'n Aanvullende hulpmiddel was die mynslaantenk (Flail or Scorpion tank) wat deur 'n Suid-Afrikaanse genie-offisier, maj. A.S. du Toit, ontwikkel is. Hy het voorgestel dat 'n drom met kettings aan, voorop 'n tenk gemonteer word. 'n Aparte enjin het dan hierdie drom in die rondte laat draai sodat die kettings die grond tref en sodoende die myne laat ontplof. Hierdie konsep is met verloop van tyd sodanig verbeter dat dit 'n belangrike rol in die Geallieerde landing in Normandië, Frankryk, in 1944 gespeel het.⁴⁴ Slegs 'n beperkte aantal was egter beskikbaar vir die aanval by El Alamein en in daardie stadium is 'n aantal tankkry probleme ervaar. Die roteerende drom se enjin het maklik, as gevolg van die aanhoudende draai, oorverhit. Daarby het dit 'n groot hoeveelheid stof opgeskop wat gou die vyand se aandag getrek het en dit moeilik gemaak het om rigting te hou.

⁴³ C.E. Lucas Phillips : **Alamein**, pp.72-78.

⁴⁴ C.E.E. Sloan : **Mine Warfare on Land**, p.75.

Nadat die gaping daargestel is het nog 'n belangrike stap gevolg, naamlik om dit en die genie-personeel te beskerm. 'n Spesiaal aangestelde taakmag moes voor die tyd hiervoor saamgestel word. Die standaard saamstelling hiervan vir die meeste divisies by El Alamein was 'n bataljon infanterie, drie troepe tenks, met ander woorde nege tenks, en 'n afdeling elk van die militêre polisie en die seiners. 'n Spesifieke taakmagbevelvoerder is aangestel, in die meeste gevalle 'n infanterie-offisier, en hy was verantwoordelik vir die daarstelling en beskerming van die gaping in die mynvelde regoor sy divisie se posisie. Sy belangrikste hulp was die militêre polisie, wat moes koelkop bly en ferm optree om toe te sien dat verkeersknoppe veral nie ontstaan nie. Die seiners se rol was net so belangrik, aangesien goeie kommunikasie noodsaaklik was om die operasie vlot te laat verloop.⁴⁵

Nadat die wiele aan die rol gesit is om die vegtende elemente reg te kry vir die komende geveg het nog twee belangrike take oorgebly. Dit was die logistieke steunplan en die ontwerp van die aanvalsplan. Sonder die korrekte logistieke steun sou die geveg by El Alamein nie op 'n Britse oorwinning uitgeloop het nie. Soos C.E. Lucas Phillips dit stel: "The 'Quartermaster's Battle' was won by the British before the fighting soldier rose from his trench for the assault."⁴⁶ Dit was in kontras met die Spilmagte waar die administrasie en logistiek swak georganiseer en gekoördineer was. Daar moes byvoorbeeld drie nuwe waterpunte alleen naby El Alamein opgerig word en baie kilometers waterpypleiding moes gelê word. Tien dae voor die geveg is vyf dae se rantsoene en ammunisie opgepot. Die oppotting van artillerie-ammunisie gee aan 'n mens 'n idee van die omvang van die logistieke operasie. Vir die 25-ponder veldgeskut is 286 000 en vir die mediumgeskut 20 000 kartetse vorentoe beweeg en in die grootste geheimhouding naby posisies versteek wat eers op die vooraand van die geveg deur die kanonne betrek

sou word. Groot hoeveelhede reserves is ook in agtergebiede gehou, sodat die veldartillerie alleen gedurende twaalf dae, meer as 'n miljoen kartetse op die vyand laat reën het. Omvattende stappe is ook geneem om te verseker dat die herstel van uitrusting, veral voertuie en wapentuig vlot verloop.⁴⁷

MONTGOMERY SE PLAN.

Dit was dus duidelik dat Montgomery nie geheel en al 'n uitputtingsgeveg sou kon vermy nie. Hy het egter gehoop om deur middel van nuwe wapentuig en tegnieke so 'n geveg te wen, terwyl hy sy eie magte se verliese laag kon hou. Sy taktiese filosofie was gegrond op 'n benadering om die Spilmagte se swakpunte uit te buit en hulle sover te kry om aanvalle uit te voer waarmee genoeg verliese gely sou kon word. Onder geen omstandighede wou hy toesien dat dit in 'n bewegingsgeveg ontaard nie - Rommel se sterkpunt waarin voorafbeplanning deur die vloeibaarheid van die situasie omvergewerp kon word. Hy was vasbeslote om Rommel in 'n situasie in te dwing waaraan hy nie gewoond was nie en gevolglik makliker foute kon maak. Hy het geweet dat Rommel se eerste reaksie op die daarstelling van bresse in die mynvelde sou wees om met sy panzers aan te val en indien die Britse magte vir hom gereed was sou sy eskadronne stuksgewyse vernietig word, veral omdat die Duitse infanterie nie goed onderleg en gewillig was om nagaanvalle uit te voer nie. Indien die 8ste Leër se infanterie en hulle ondersteuningswapens dus gedurende die eerste nag in goeie stellings kon ontplooi en tenksteun beskikbaar was, sou hulle genoeg kans hê om met relatief min inmenging hulle goed in die verdediging in te rig en Rommel uit te lok om sy magte hier teen te pletter te laat loop.⁴⁸

Montgomery het aanvanklik gedink dat Rommel se pantser eers vernietig moes word. Hy het geglo dat die res van die Spilmagte dan outomaties in duie sou stort. Sy plan was om twee

⁴⁵ C.E. Lucas Phillips : **Alamein**, pp.78-79.

⁴⁶ C.E. Lucas Phillips : **Alamein**, p.81.

⁴⁷ C.E. Lucas Phillips : **Alamein**, pp.80-81.

⁴⁸ C.E. Lucas Phillips : **Alamein**, p.98.

gapings in die vyandelike verdediging te ruk waardeur sy pantser sou beweeg om op terrein van sy keuse die geveg met die pantser van die Spilmagte aan te knoop. Sy idee was om sy tenks te laat vorder tot op Rommel se noord-suid verbindingslyne, wat die vyandelike pantser sou dwing om aan te val in 'n terrein wat die Britte bevoordeel het, of om hulle logistieke lewensaar prys te gee. Net soos tydens die slag van Alam Halfa sou hulle dan op hoë grond in romponderstellings die Duitse en Italiaanse tenks inwag, wat in die ope moes aanval. Die twee gapings in die

mynveld sou nie ewe groot wees nie, maar dië een in die noorde, in die 30ste Korps se sektor kon deur die meeste magte benut word. Die gaping sou tien myl wyd wees en vier infanterie-divisies sou, in volgorde van noord na suid, soos volg ontplooi wees en dit moet bewerkstellig. Die 9de Australiese in die noorde, die 51ste Skotse Hoogland en 2de Nieu-Zeelandse Divisies in die middel en 1ste Suid-Afrikaanse Divisie in die suidelike deel van die bres. Hulle doelwit was 'n rapportlyn met die bynaam van Oxalic wat net wes van die Spilmagte se verdedigingsstellings getrek is. Die Britse

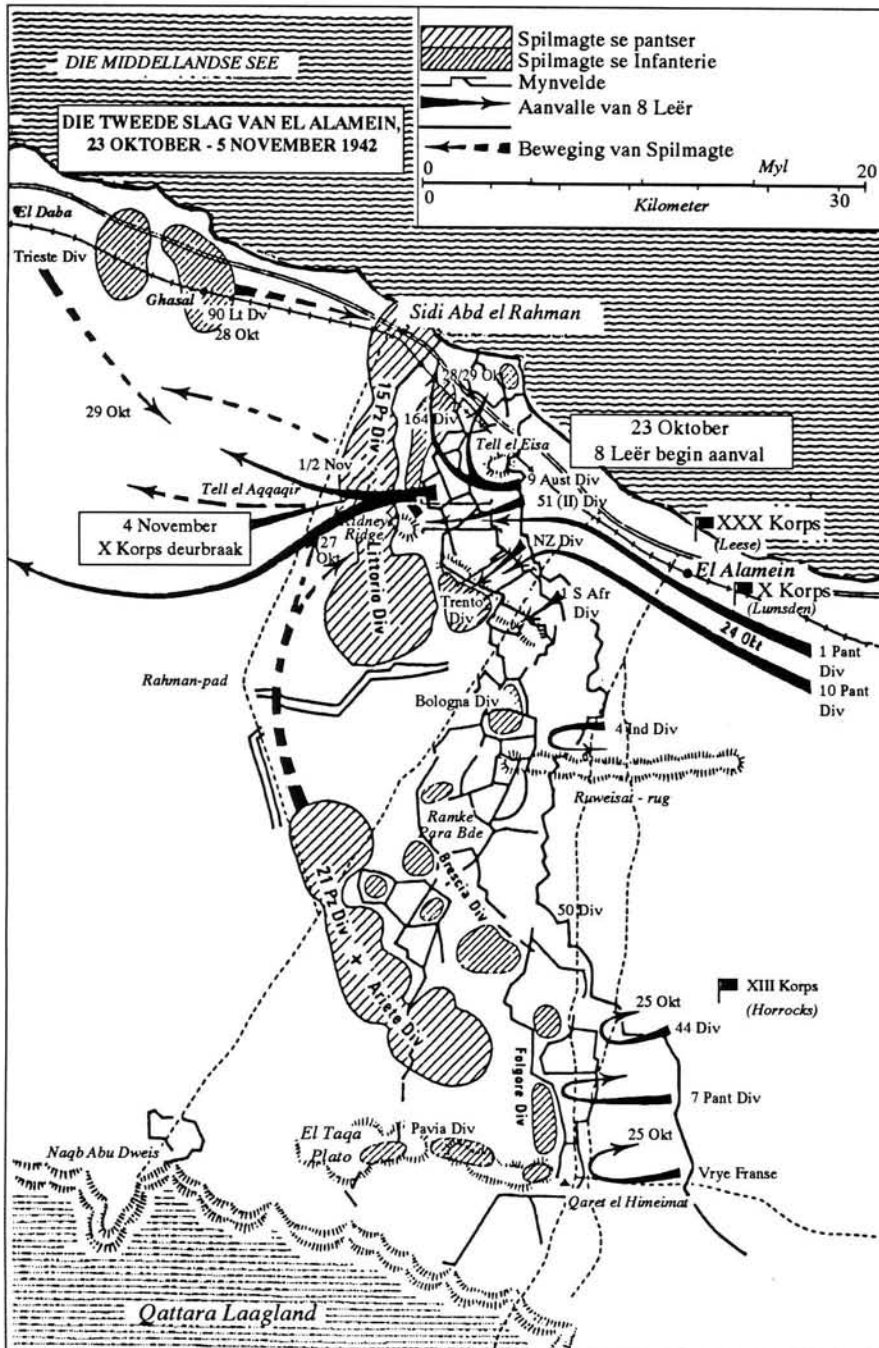

D. Sommerville and J. N. Westwood : Atlas of 20th Century Warfare, p.149

1ste Pantserdivisie sou beweeg na die Nierrug-gebied (Kidney Ridge) en die 10de Pantserdivisie sou oor die Miteirya-rug beweeg. Hulle moes hulle eie gapings bewerkstellig en hulle doelwit was die rapportlyn met die bynaam Skinflint op die hoë grond anderkant die Rahman-pad. Dit het van noord na suid deur Tel el Aqqaqir loop, waar die Spilmagte se pantser vernietig sou moes word. Die suidlike bres sou deur die 13de Korps gemaak word. Hier sou die 7de Pantserdivisie, ondersteun deur die 44ste Infanteriedivisie deur die bres beweeg om die vyandelike tenks aan te durf. Die operasie deur die 13de Korps was om die Spilmagte se reserwes in die suide vas te pen en indien hulle kon deurbreek, soos moontlik dit op te volg.⁴⁹

Soos wat die voorbereidings gevorder het, het twyfel in die gemoed van die Britse bevelvoerders ontstaan. Montgomery het ook reeds vroeg in Oktober besluit dat die standaard van opleiding in die 8ste Leër te laag en sy plan te ambisieus was.⁵⁰ Die vraag was of die doelwitte wat in die voortuitsig gestel is gedurende die eerste nag bereik kon word. Verder was die pantserbevelvoerders veral bekommerd of die artillerie hulle sou kon ondersteun wanneer hulle deur die mynveld beweeg het en die laaste deel na hulle doelwit, met ander woorde, vanaf Oxalic na Skinflint moes aflê. Die ervaring tot in daardie stadium het getoon dat hulle nie moes poog om tenkafweerkannone gedurende die dag met tenks te probeer stormloop nie. Die bevelvoerders van die Gemenebes divisies het selfs getwyfel of die Britse pantser enigszins sou probeer om uit te breek en hulle was tevrede dat die doelwit Oxalic moes wees, wat hulle kon bereik en beveilig met die pantserformasies wat onder hulle bevel geplaas is. Op grond van hierdie probleme het Monty besluit om sy plan te wysig. Sy doel was nou om die vyandelike pantser vas te pen, terwyl sy magte voortgaan met 'n metodiese vernietiging van die Spilmagte se infanterie in die verdedigingsstellings. Operasie Lightfoot sou

nou behels dat slegs in die noorde, tussen Tel el Eisa en die Miteirya-rug gepoog sou word om deur te breek, terwyl die 13 Korps se aanval in die suide net sou wees om die vyandelike magte se aandag af te lei. Hulle opdrag was om hoë verliese te vermy en slegs kragdadig aan te val indien die vyand se verdediging heeltemal sou verkrummel. Die hoofpoging van die 8ste Leër sou nou deur die infanterie, met pantser ter ondersteuning, artillerie en die lugmagte onderneem moes word. Hy het gereken dat dit tien tot twaalf dae sou duur om die vyandelike infanterie met 'n uitputtingsgeveg te vernietig. Dit sou uitgevoer word deur goed voorbereide beperkte aanvalle ondersteun deur swaar ondersteuningsvuur. Hierna sou die pantser die genadeslag toedien. Selfs na hierdie verandering in plan het sekere bevelvoerders steeds getwyfel, maar Monty het by sy standpunt gebly dat die geveg moes voortgaan soos beplan en nie oor twee nagte sou strek met 'n aanval in twee fases nie.⁵¹

Die volgende probleem wat aangespreek moes word was wanneer die aanval moes plaasvind. Dit is ironies dat Auchinleck van sy pos as bevelvoerder Midde-Ooste en van die 8ste Leër onthef is omdat hy nie kans gesien het om 'n aanval by El Alamein voor middel September te waag nie. Terselfdertyd het Montgomery ook hierdie standpunt gehuldig en ondersteun deur Alexander die aanval eers in Oktober laat plaasvind. Net na die afhandeling van die slag van Alam Halfa, wat sy prestige in Brittanje verstewig het, het Montgomery aangekondig dat hy 'n nagaanval sou moes uitvoer om verrassing te bewerkstellig, dat dit tydens volmaan sou moes geskied as gevolg van die moeilike aard van die operasie om 'n bres in die mynveld te bewerkstellig en dat die 8ste Leër nie reg sou wees om tydens volmaan in September aan te val nie. Die gouste wat die aanval sou kon plaasvind was dus op 23 Oktober. Churchill het onmiddelik laat weet dat die aanval in September moes plaasvind om saam te val met Sowjet-

⁴⁹ N. Frankland and C. Dowling (eds.) : **Decisive Battles of the Twentieth Century**, p.194 (W. Jackson : El Alamein).

⁵⁰ B.H. Liddell Hart : **History of the Second World War**, p.312.

⁵¹ N. Frankland and C. Dowling (eds.) : **Decisive Battles of the Twentieth Century**, p.195 (W. Jackson : El Alamein).

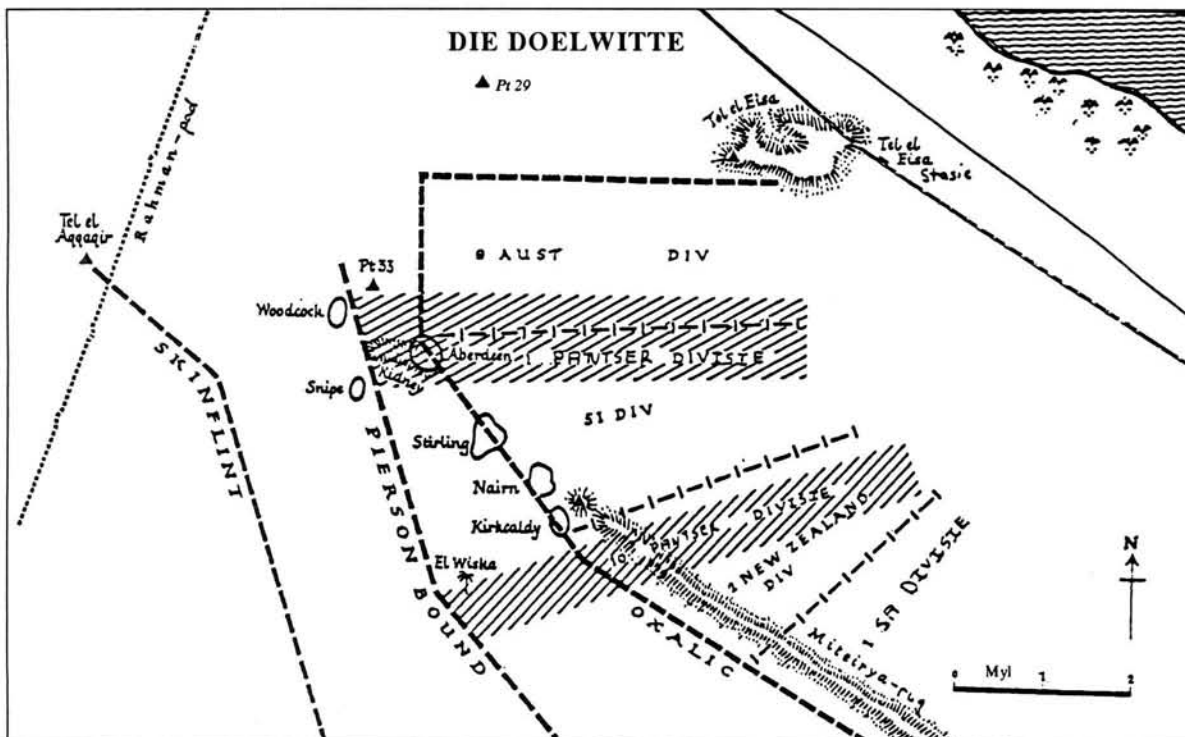

C.E. Lucas Phillips : Alamein, p.99

teenoffensiewe en operasie Torch, die landing van 'n Anglo-Amerikaanse taakmag in Noordwes-Afrika. Montgomery, verseker van Alexander se steun, het vasgeskop en dit duidelik gestel dat indien die Britse regering sou aandrang op 'n aanval in September, hulle iemand anders moes kry om bevel daarvoor te voer. In elk geval moes die Torch-landings ook uitgestel word omdat die Amerikaanse bevelvoerders ook nie kans gesien het om hierdie aanval voor vroeg in November te laat plaasvind nie. Dit het beteken dat Monty sewe weke tyd vir voorbereiding tussen Alam Halfa en Alamein gehad het.⁵²

Soos reeds aangedui het die omstandighede waarin die slag sou plaasvind dit feitlik onmoontlik gemaak om verrassing te behaal. Montgomery se misleidingplan, Operasie Bertram, is tot in die fynste detail uitgewerk en uitgevoer. Die doel was om die indruk te skep dat die aanval in die suide, en tydens die tydperk van volmaan in November sou plaasvind. Deur die digtheid van voertuie se ontplooiing met fopvoertuie te verbloem is hierdie indruk versterk. Dit is aangevul deur nagemaakte radio-gesprekke. 'n Fop-

waterpypleiding vervaardig deur petrolkanne is in 'n suidelike rigting aangebring teen 'n tempo dat dit in November voltooi sou wees. Terselfdertyd is die ware waterpyplyn in die noorde gedurende die nag voltooi. Die meeste troepe en uitrusting is ook gedurende die nag na hulle afspringposisies beweeg. Die Spilmagte is definitief mislei ten opsigte van die plek van die aanval en het die hoofaanval in die suide verwag. Aanvanklik het hulle ook geglo dat die begin van die operasie in November sou wees, op grond waarvan Rommel toegelaat is om met siekverlof na Europa te vertrek. Later het hulle wel geraai dat die kans goed was dat dit in Oktober sou begin. Trouens op 20 Oktober het genl. Stumme gewaarsku dat 'n aanval binnekort sou plaasvind.⁵³

DIE SUID-AFRIKAANSE DIVISIE OP DIE VOORAAND VAN DIE GEVEG.

Die Suid-Afrikaners het op 2 Augustus verantwoordelikheid oor stellings ten suidweste van die gebied, waar hulle tydens die Eerste Slag van El Alamein so 'n belangrike rol gespeel het, aanvaar. Terselfdertyd het die 9de Australiese Divisie hulle ou stellings oorge-

⁵² B. Pitt : *The Crucible of War 3*, p.74.

⁵³ N. Frankland and C. Dowling (eds.) : *Decisive Battles of the Twentieth Century*, p. 196 (W. Jackson : El Alamein).



Lt-genl B.L. Montgomery saam met genl-maj D.H. Pienaar, die bevelvoerder van die 1ste SA Divisie, September 1942.

neem.⁵⁴ Tydens die Slag van Alam Halfa het die Suid-Afrikaanse Divisie slegs 'n indirekte bydrae tot die 8ste Leër se oorwinning gelewer. Die Spilmagte se aanval het in die suide, ver van die Suid-Afrikaners af plaasgevind. Gedurende die nag van 30/31 Augustus het vier kompanies van 1ste SA Divisie strooptogte teen die Spilmagte se linies uitgevoer. In die proses is 55 Italianers en een Duitser krygsgevangene geneem en 'n beplande aanval van die vyand teen die Australiërs in die wiele gery. Gedurende die volgende nag het die Suid-Afrikaners weer 'n strooptog uitgevoer.⁵⁵ Tot hulle deelname aan die Tweede Slag van El Alamein het hulle voortgegaan met patrolling, afweer van vyandelike strooptogte, opleiding en die geleentheid benut om die troepe op 'n omruilbasis met verlof na Kaïro te stuur. Brigadier Matie du Toit, bevelvoerder van die 2de Brigade was selfs gedurende Augustus met 14 dae verlof in die Unie.

Hy het gevolglik die gebeure tydens die Slag van Alam Halfa misgeloop.⁵⁶

Op 10 September is Lt.-genl. W.H.C. Ramsden deur Lt.-genl. Oliver Leese as bevelvoerder van die 30ste Korps vervang,⁵⁷ wat 'n nuwe era van verhoudinge met die Britse opperbevel ingelei het. Hierna is dit nie meer gekenmerk deur voortdurende konflik tussen genl.-maj. Pienaar en sy Britse seniors nie. Montgomery se benadering om versigtig met lewensverlies van sy eie magte om te gaan het waarskynlik hiertoe bygedra. 'n Verdere faktor was ook dat die Suid-Afrikaanse offisiere meer vertroue in die nuwe bevelvoerder van die 8ste Leër gehad het.⁵⁸ Op 16 September het die 2de SA Brigade na Alam el Onsol beweeg om opleiding saam met die 40th Royal Tank Regiment te doen en het op 2 Oktober na die front teruggekeer.⁵⁹ Kort hierna het die 3de Brigade opleiding in die Nyl-delta ondergaan, terwyl die 2de Brigade hulle verantwoordelikhede op die front oorgeneem het.⁶⁰

Die Divisie se genie en pantserkarre het onderskeidelik in ander dele van die 30ste Korps se verantwoordelikhedsgebied gehelp met die verbetering van verdedigingstellings en verkenningstake.⁶¹

Met brigadier Du Toit se terugkeer van die Unie is hy aangesê om bevel oor te neem van die 1ste SA Brigade.⁶² Kolonel Hartshorne, wat waargeneem het nadat brigadier Furstenburg tydens Julie gewond is, is deur genl. Pienaar na die Unie teruggestuur nadat hy besef het dat 'n ou wond hom te veel las gegee het om nog 'n rol in die komende offensief te speel.⁶³ Die bevelstruktuur van die Suid-Afrikaanse Divisie op die vooraand van die geveg was dus genl.-maj. D.H. Pienaar as bevelvoerder, met onder hom onder-

⁵⁴ N. Orpen : *War in the Desert*, p.389.

⁵⁵ N. Orpen : *War in the Desert*, pp.391,398,401.

⁵⁶ *Militaria*, 10/4, 1980, pp.11-12 (C.L. de W. du Toit ; Herinneringe III).

⁵⁷ N. Orpen : *War in the Desert*, p.406.

⁵⁸ E.P. Hartshorne : *Avenge Tobruk*, pp.167-168.

⁵⁹ N. Orpen : *War in the Desert*, pp.406-407.

⁶⁰ SAW Argief ; Groep Div. Docs. Houer 67, Lêer C : *Operational Report : 1 SA Div, 30 Sep 42 - 10 Nov 42, Lightfoot*.

⁶¹ N. Orpen : *War in the Desert*, pp.408-414.

⁶² *Militaria*, 10/4, 1980, p.12 (C.L. de W. du Toit ; Herinneringe, III).

⁶³ E.P. Hartshorne : *Avenge Tobruk*, pp.174-175.

skeidelik as bevelvoerders van die 1ste, 2de en 3de Brigades, brig. C.L. de W. du Toit, brig. W.H.E. Poole en brig. R.J. Palmer.⁶⁴ Vir die doeleindes van die operasie is ook 'n reserwemag saamgestel. Hierdie groep het bestaan uit 2de Regiment Botha, 3de SA Pantserkarregiment, die Britse 8th Royal Tank Regiment wat aan die 1ste SA Divisie afgedeel is, asook 'n battery van die 4de SA Veldregiment en 'n afdeling van die 1ste Genie Veldkompanie. Op 16 Oktober het brig. J.P.A. Furstenburg, die voormalige bevelvoerder van die 1ste SA Brigade, die bevel van hierdie groep oorgeneem. Die groep se taak was om waar nodig hulp aan enige van die brigades te verleen om die doelwit te bereik, vyandelike weerstandskolle uit te wis, teenaanvalle te loods waar nodig en om vanaf die Miteirya-rug uit te buit, indien die vyand hiervan teruggedryf kon word.

Afgesien van opleiding is die weke voor die aanval gekenmerk deur omvangryke voorbereidings. Patrollies is uitgestuur om vyandelike eenhede te identifiseer en eie magte se myne moes gelig word wat gelê is gedurende Augustus om aanvalle af te weer. Die roetes deur die Suid-Afrikaanse mynvelde moes ook duidelik gemerk word sodat die beweging na die vyandelike posisie op die aand van die aanval vlot kon verloop. Drie Skerpioen-tenks is tot die divisie toegevoeg en die opleiding in hulle aanwending, asook dië van loodsvoertuie en mynverklikkers moes inderhaas geskied. Afspringloopgrawe vir die voorste infanterie wat die aanval sou inlei is gegrawe en artillerie-stellings is ingerig en teikens geregistreer. 'n Nuwe taktiese hoofkwartier is vir die divisie ingerig en omvangryke voorbereidings om goeie kommunikasies tydens die operasie te handhaaf is deur die seiners getref. Alle kommunikasie tussen die divisiehoofkwartier en die brigades is byvoorbeeld verdubbel. 'n Groot kaart volgens die skaal 1 : 12 500 is voorberei en 'n sandmodel is gebou waarop die operasie ingeoefen kon word. Al hierdie voorbereidings is op so 'n wyse gedoen dat die vyand

nie vermoed het dat dit enigiets anders as die normale roetine aan die front was nie.

Volgens genl.-maj. Pienaar se plan sou die infanterie soos volg aanval. Van noord na suid sou die 2de en dan die 3de Brigades in 'n suidwestelike rigting beweeg om die suidelike rug van die Miteirya-rug te beset. Op die linkerflank van die Suid-Afrikaanse aanval en aangrensend aan die 4de Indiese Divisie, moes die 1ste SA Brigade 'n hegte basis vorm en een bataljon uitstuur na voorbereide stellings. Hulle taak was tweeledig. Hulle moes die vyand se aandag van die hoofaanval aflei en beskerming aan die Vickersmasjiengewere van Regiment President Steyn en Die Middellandse Regiment verskaf.

Die divisie se vuurplan het behels dat 84 veldgeskut, insluitende 3 batterye van die 10de Korps, se vuur aangevul sou word deur 66 Vickersmasjiengewere van Regiment President Steyn wat ook die B Kompanie van Die Middellandse Regiment onder hulle bevel gehad het. Aan die twee brigades wat die aanval sou uitvoer, 2de en 3de, is elk 'n eskadron van die 3de SA Pantserkarregiment en 'n aanvullende battery tenkafweerkanonne gegee. Hierdie vuurplan sou gedurende die eerste nag, totdat die doelwit verower is, aangevul word deur die vuur van een battery van die 69th Medium Regiment Royal Artillery.

Die divisie het in die weke vooraf geleidelik personeel en uitrusting na hulle beplande posisies vir die aanval beweeg. Op 20 Oktober het die divisiehoofkwartier in sy nuwe posisies inbeweeg. Teen laaste lig op die aand van 23 Oktober was die Suid-Afrikaners, soos die res van die 8ste Leër, reg vir die geveg.⁶⁵

FINALE VOORBEREIDINGS.

Die 8ste Leër se aanvalselemente het reeds gedurende die nag van 22/23 Oktober onder die dekking van die donker in hulle aanvalsposisies inbe-

⁶⁴ N. Orpen : **War in the Desert**, p.414.

⁶⁵ SAW Argief : Argiefgroep Div. Docs. Houer 67, Lêer C : **Operational Report 1 SA Div., 30 Sep - 10 Nov 1942.**

weeg. Terselfdertyd is 'n aantal strooptogte op die vyandelike stellings uitgevoer en lugaanvalle gedoen om die Spilmagte se beweging tydens die aanval te bemoeilik. Die strooptogte is aangevul deur 'n aanval van die 44ste Britse Divisie in die 13de Korps sektor op stellings wat deur die Italiaanse Folgore en Duitse Ramcke-Divisies gehou is. Dit moes die indruk van 'n moontlike aanval op die suidelike deel van die front versterk.⁶⁶

DIE BEGIN VAN OPERASIE LIGHTFOOT, NAG VAN 23/24 OKTOBER 1942.

Die aanval het om 21h40 op die nag van 23 Oktober begin met artilleriebombardemente en lugaanvalle van 15 minute op alle bekende kanonstellings van die Spilmagte.⁶⁷ Oor die hele lengte van die front het 882 veld- en mediumgeskut staal en brisant op die Spilmagte laat reën en die bomwerpers het hierby nog 125 ton springstof gevoeg.⁶⁸ Pitt beskryf dit soos volg: "The opening barrage at Alamein remained or will remain in the memories of those who heard it to the end of their lives. It was not so much the sheer volume of sound - though this was surely great enough - as the impact it made, sweeping over the ranks of waiting men like a solid, moving force, shaking the very foundations of the desert floor."⁶⁹ Die aanvangsbombardement is gevolg deur 5 minute se stilte en om 22h00 het die Britse artillerie hulle bombardement op die vyandelike voorposte begin as teken vir die infanterie om met hulle aanval te begin. Die volmaan moes help met die navigasie maar die stof wat opgeskop is met die artillerievuur en die beweging van tenks en ander voertuie het 'n stofwolk oor die slagveld geskep wat dit moeilik gemaak het.⁷⁰ Vier maniere is gebruik om rigting te hou.

Bofor- lugafweerkannone het met lugspoorboekies die grense tussen verskillende formasies aangedui en soekligte het hoog in die lug hulle strale laat kruis om stoplyne aan te toon. In die formasies self moes navigasie-offisiere op kompaspeilings loop om die rigting vir verskillende eenhede aan te toon. Dan was die bombardement self ook 'n aanduiding van waar die doelwitte was. Elke drie minute het die kruipvuur gelig en 100 meter vorentoe beweeg met die infanterie wat kort hieragter gevolg het. Alles is beplan om die infanterie teen 02h45 op hulle doelwitte te hê sodat hulle nog drie uur van donkerde gehad het om in te graawe en hulle ondersteuningswapens; mortiere, swaar masjiengewere, en tenkafweerkannone vorentoe te beweeg. Terselfdertyd moes die genie die gapings in die mynvelde voltooi en die pantser deurbeweeg om 'n beskermde skerm vir die infanterie te vorm waarteen die Spilmagte se pantser moes vasloop. Intussen moes die infanterie om midernag op die tussendoelwit, die sogenaamde "Rooi lyn", halfpad na Oxalic, wees. Hier moes 'n uur lank gewag word totdat geherorganiseer kon word, verbygegangene vyandelike verdedigingsstellings opgeruim, gewondes afgevoer en aanvulling gedoen is. Van hier af het ander bataljons die aanval gelei en die rus kon gebruik word om behoorlik aan die bevelvoerders van die divisies te rapporteer oor die toestande in hulle formasies.⁷¹

Die beweging van die 30ste Korps se infanterie deur die eerste vyandelike mynvelde het relatief maklik verloop. Dit was 'n aanduiding dat die aanvangsbombardement suksesvol was.⁷² Die 8ste Leër is ook bevoordeel deur dat genl. Stumme opdrag gegee het dat die Britse versamelgebiede nie gebombardeer word nie. Die rede hiervoor was 'n tekort aan artillerie-

⁶⁶ C.E. Lucas Phillips : **Alamein**, pp.106-107.

⁶⁷ N. Frankland and C. Dowling (eds.) : **Decisive Battles of the Twentieth Century**, p.197 (W. Jackson : El Alamein).

⁶⁸ B. Pitt : **The Crucible of War 3**, p.95.

⁶⁹ B. Pitt : **The Crucible of War 3**, p.95.

⁷⁰ N. Frankland and C. Dowling (eds.) : **Decisive Battles of the Twentieth Century**, p.197 (W. Jackson : El Alamein).

⁷¹ B. Pitt : **The Crucible of War 3**, p.96.

⁷² N. Frankland and C. Dowling (eds.) : **Decisive Battles of the Twentieth Century**, p.197 (W. Jackson : El Alamein).

ammunisie.⁷³ Teen eerste lig was die meeste infanterie op of naby Oxalic, alhoewel daar veral op die grense van die verskillende divisies swak gevorder is en die frontlyn duike getoon het in plaas van 'n reguit lyn. So het die noordelike eenhede van die 9de Australiese Divisie goed gevorder maar in die suide, aangrensend aan die Hooglanders is hulle tenks vertraag en het die ondersteunende artillerie op presies die regte tyd begin skiet, sodat die infanterie op 'n kritieke stadium geen vuursteun vanaf hulle tenks of artillerie gehad het nie. Die Hoogland Divisie kon eweneens nie in hulle noordelike sektor hulle doelwitte bereik nie. Hulle aanvalsbasis het hoe nader aan die vyand, al hoe breër geword, wat beheer bemoeilik het. Soos die noordelike sektor van die Australiërs was hulle flanke veilig, maar moes hulle op verskeie plekke kort van hulle doelwitte ingrawe. Gelukkig was hulle in verdedigbare posisies sodat hulle dit kon doen.⁷⁴ Van al die 30ste Korps se formasies het die Nieu-Zeelanders die beste gevorder. Teen die tyd wat die ander se infanterie die Rooi Lyn bereik het, het van hulle eenhede Oxalic bereik en teruggekeer na die halfpadmerk om nie 'n kwesbare flank aan die

vyand te bied nie. Om 03h00 was hulle op Oxalic en kon begin ingrawe.⁷⁵

1 SUID-AFRIKAANSE DIVISIE, NAG VAN 23-24 OKTOBER.

Die Suid-Afrikaanse veldartillerie het saam met die res van die 8ste Leër s'n aan die voorafbombardement deelgeneem. Om 22h00 het die eerste infanterie vorentoe beweeg en met die aanval begin. Dit was die Natal Mounted Rifles (NMR) in die 2de Brigade sektor en 1st Rand Light Infantry (RLI) in 3de Brigade se sektor. Terselfdertyd het die Vickersmasjiengewere van Regiment President Steyn (RPS) met die B-Kompanie Die Middellandse Regiment (DMR) onder bevel, ook begin vuur. Die Transvaal Scottish (TS) in die 1ste Brigade-sektor het eerste die effek van vyandelike teenreaksie ervaar. Hulle mortiere het hierdie Suid-Afrikaners se sektor intensief bestook. Aanvanklik het dit gelyk of die aanval volgens plan en tydskaal sou verloop, veral toe die RLI skaars 'n halfuur nadat hulle die aanval begin het, hulle eerste vyandelike sterkpunt verower het. Die maak van die gapings in die vyandelike mynvelde het ook goed verloop.

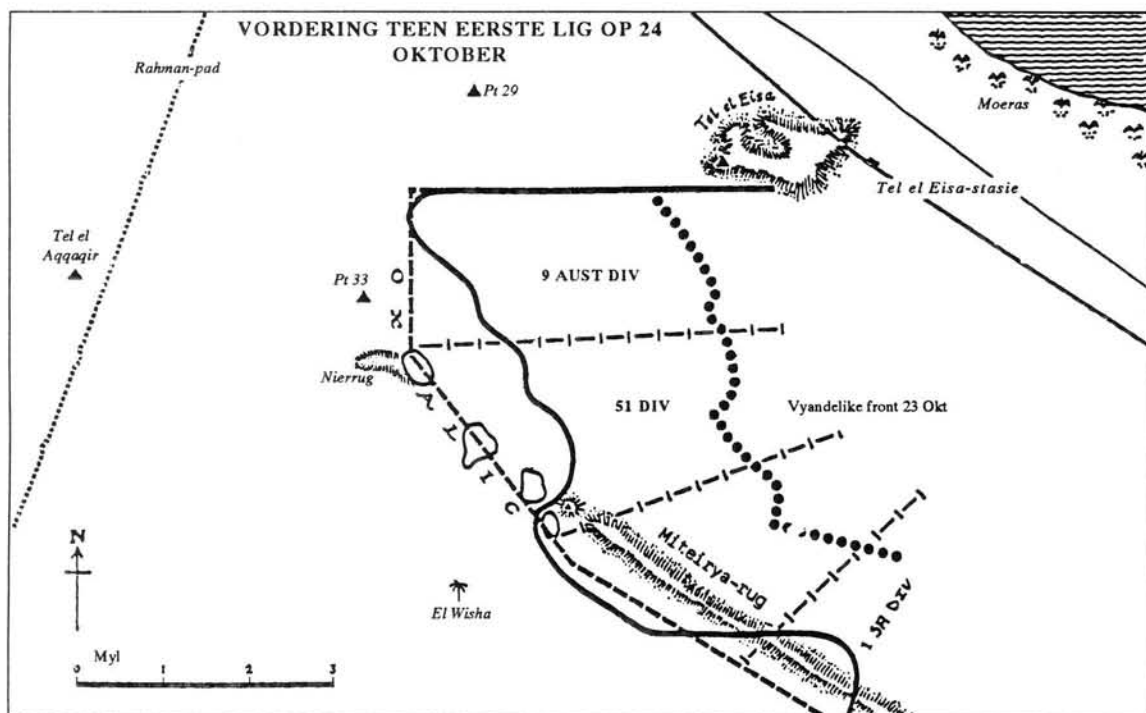

C.E. Lucas Phillips : *Alamein*, p.144

⁷³ B.H. Liddel Hart : *History of the Second World War*, p.314.

⁷⁴ B. Pitt : *The Crucible of War 3*, pp.97-102.

⁷⁵ B. Pitt : *The Crucible of War 3*, pp.104-105.

Die eerste probleem wat ontstaan het was toe kontak met die leidende elemente van die 2de Brigade verloor is en die koördinasie in die divisie moeilik geword het. Om 23h29 het die vyandelike verdedigingsvuur, vermoedelik artillerie, 'n voltreffer op een van die mortierstellings van die Transvaal Scottish behaal.⁷⁶ Nie een van die bemanning het dit oorleef nie. James Ambrose Brown, in bevel van die mortierafdeling het sy ervaring toe hy in die gat klim so beskryf: "The war raged outside, but in the pit there was only the silence of death. The place was filled with bloody rags that had been men, torn and spilled sandbags, empty boots. The mortar lay, smashed on its face. Ammunition, as if flung in anger, was strewn everywhere. In one corner crouched a man where the blast had flung him. I peered into his dusty moonlit face, the eyes were closed. Oscar ... as if asleep. The others were outside. One of them, face down, as if at rest. Jimmy. The other was unrecognisable ... was it Norman? Soundlessly screaming I ran from that awful place. This is war. Killing the enemy is not war; war is seeing your pals die."⁷⁷

Terwyl hierdie treurspel hom afgespeel het, het die NMR sy eerste doelwit verower, maar regs van hulle het die Cape Town Highlanders (CTH) vasgeval in hulle pogings om vyandelike stellings te verower. Links van die NMR het die Velddiensbataljon soortgelyke probleme ondervind. Al die bataljons in die 2de Brigade moes hulle kompanies wat in reserwe was gevolglik aanwend om hierdie probleem te oorkom. Om 23h50 het die RLI ook in die 3de Brigade-sektor hulle eerste doelwit verower. Die Velddiensbataljon se onvermoë om volgens plan te vorder het egter meegebring dat die RLI se regterflank versterk moes word, vir ingeval die vyand hierteen 'n teenaanval sou loods. Om 04h00 was die 1st Royal Durban Light Infantry (RDLI) en 1st Imperial Light Horse (ILH) gereed om vorentoe te beweeg om die res van die aanval tot op die Miteiriya-rug te lei. Terself-

dertyd het die Transvaal Scottish in die 3de Brigade se sektor vorentoe beweeg en met hulle aanmars begin. Die hoofkwartier van die 2de SA Brigade, met wie verbindings intussen herstel is, het egter hulle twyfel uitgespreek of die tweede fase van die operasie op die bestemde tyd, dit is om 00h55 op 24 Oktober, kon begin. Die artillerie en mortiere het gevolglik nog 30 minute langer hulle vuurplan geskiet en daarna het die artillerie nog tien minute gevuur. 'n Poging van die Velddiensbataljon om sy doelwit te bereik is weer eens gefnuik en eers nadat 'n kompanie van die NMR onder hulle bevel geplaas is kon hulle daarin slaag om die vyandelike stellings in te neem.

Intussen het die RDLI en RLI ook gesukkel om 'n vyandelike verdedigingstelling met die bynaam "banana position" te verower sodat die 3de Brigade ook nie na wense kon vorder nie. Om hierdie probleem op te los en die brigade se regterflank te beskerm is die reserwemag onder brigadier Furstenburg vorentoe beweeg. Al die Britse tenks, die pantserkarre en 2de Regiment Botha het begin help dat die 3de Brigade sy doelwitte moes bereik. Die idee was dat die tenks deur die gaping in die mynveld moes beweeg om vyandelike verdedigingstellings te bestook, maar verkeersopeenhopings het ook in die Suid-Afrikaanse sektor meegebring dat hierdie proses te lank geduur het en die tenks teen eerste lig steeds in die mynveld was. In hierdie stadium het die divisie die meeste van sy doelwitte bereik, behalwe in die sektor van die 2de Brigade, aangrensend aan die Nieu-Zeelanders. Met die grootste deel van die rug in die hande van die 8ste Leër en die feit dat dit gou geblyk het dat die vyand nie 'n teenaanval sou loods nie, het die voorste elemente van die Suid-Afrikaanse mag vroeg die volgende oggend verdedigingsstellings ingerig.⁷⁸ Die oorsaak waarom die 2de SA Brigade so gesukkel het was 'n goedingerigte Duitse verdedigingstelling wat nie tydens die voorbereiding vir die geveg op die lugfoto's geïdentifiseer is

⁷⁶ SAW Argief : Groep Div. Docs. Houer 67, Lêer C : **Operational Report : 1 SA Div 30 Sep 42 - 10 Nov 42, Lightfoot.**

⁷⁷ J.A. Brown : **Retreat to Victory**, pp.275-276.

⁷⁸ SAW Argief : Groep Div. Docs. Houer 67, Lêer C : **Operational Report : 1 SA Div 30 Sep 42 - 10 Nov 42, Lightfoot.**

nie. Dit het tot onverwagte verliese, veral onder die offisiere in die Cape Town Highlanders en die Velddiensbataljon gelei. Oor die hele 30ste Korps se front was daar slegs 'n paar duike in die lyn wat die infanterie moes beset.⁷⁹ Hulle het gedurende die eerste nag dus in 'n groot mate hulle doelwitte bereik, maar die Britse pantser kon nie hierop voortbou nie.

DIE 8STE LEËR SE PANTSERAAANSLAG GEDURENDE DIE NAG VAN 23/24 OKTOBER.

Met die 30ste Korps se infanterie feitlik in besit van die gebied waardeur die denkbeeldige lyn Oxalic geloop het was die pantser binne bereik om ook hulle doelwitte te bereik. Hier het egter verskeie haakplekke opgeduik. Dit het heelwat langer geneem om lane deur die mynvelde vir die tenks te maak. Die Skerpioen-tenks het geblyk heelwat probleme te gee weens meganiese onbetroubaarheid en die elektroniese mynverklikkers het in verskeie gevalle nie daarin geslaag om myne op te spoor nie, sodat die genie verplig was om van die stadige steek-en-soek metode gebruik te maak. Teen daglik was die 1ste Pantserdivisie nog net halfpad deur die noordelike korridor met van die tenkregimente nog vasgevang in gedeeltelik geveede stroke in die eerste vyandelike mynvelde. In die suidelike korridor het die genie van die 10de Pantserdivisie beter gevaar en het vier lane tot by, maar nie op die Mitteirya-rug, skoongemaak. Toe die Britse tenks egter poog om oor die rug weswaarts te beweeg het hulle hul in nog 'n mynvelde vasgeloop. Hulle is ook deur vyandelike tenkafweervuur gedwing om terug te val tot waar die infanterie gevorder het. Dit het dus onvermydelik geword dat die infanterie vanuit hulle eie stellings deur die pantser beskerm moes word eerder as wat die tenks ten weste van die infanterie kon ontplooi om die Spilmagte se pantser aan te durf. Die pantserdoelwit met die bynaam van Pierson was definitief buite hulle bereik. Gegeve hierdie omstandigheid het Montgomery geen keuse gehad as om

opdrag te gee dat die fase van inbreek in die vyandelike defensiewe stellings met vier-en-twintig uur verleng moes word nie. Sodoende het hy gehoop kon sy pantser gedurende 24 Oktober die Pierson-lyn bereik.

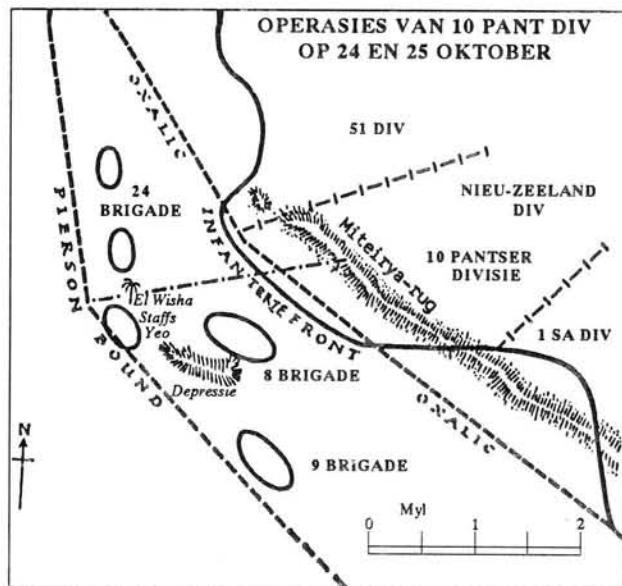

C.E. Lucas Phillips : Alamein, p.184

24 OKTOBER.

In die geleedere van die Spilmagte het die Britse aanslag nie net op grondvlak ontwingting meegebring nie. Die bevelstruktuur is tydelik verlam deurdat genl. Stumme vorentoe beweeg het om te sien wat aangaan, verwond is en aan 'n hartaanval beswyk het. Sy liggaam is eers die volgende dag gevind en intussen moes genl. Ritter von Thoma, bevelvoerder van die Afrika Korps, die leisels in sy hande neem. Hy het onmiddelik 'n tenkafweerskerm op Pierson daargestel waarmee hy wou verhoed dat die Britse pantser hulle doelwit bereik. Dit was duidelik dat Monty se plan te ambisieus was en dat die omvang van die verdedigingsstellings sodanig was dat 'n diep genoeg bres nie in een nag daargestel kon word nie.⁸⁰ Die wig wat egter in die mynvelde in die noordelike deel van die front ingedryf is het so 'n bedreiging vir die Spilmagte gevorm dat hulle tenks stuksgewys in teen-aanvalle ingegooi is. In hierdie opsig het Montgomery reg geoordeel

⁷⁹ C.E. Lucas Phillips : *Alamein*, p.143.

⁸⁰ N. Frankland and C. Dowling (eds.) : *Decisive Battles of the Twentieth Century*, p.198 (W. Jackson : El Alamein).

en het die Britse pantser gesorg vir groot tenkverliese onder die Spilmagte. Teen die aand van 24 Oktober het die 15de Panzerdivisie slegs 'n kwart van sy normale sterkte oorgehad en die 21 Panzerdivisie was nog in die suidelike sektor ontplooi.⁸¹

Vir die Britse magte was 24 Oktober ook 'n frustrerende dag. Daar moes haastig geïmproviseer word om nog 'n poging aan te wend om deur die tweede vyandelike mynveld te kom. Teen laaste lig het die 1ste Pantserdivisie Oxalic met swaar verliese bereik en moes defensiewe stellings inneem. In die suidelike sektor het die genie van die 10de Pantserdivisie vroeg die aand van 24/25 Oktober begin om 'n gaping te maak in die mynveld op die Mitteirya-rug. Hulle het nog meer myne teengekom en die skoonmaak operasie het langer geneem as wat hulle gedink het. Die gevolg was dat daar 'n groot opeenhoping van tenks in die versamelgebiede was. 'n Duitse lugaanval het 'n aantal tenks hier aan die brand laat slaan. Dit het 'n goeie teiken aan die Spilmagte se artillerie verskaf wat hulle vuur op hierdie punt gekonsentreer het. Die bevel, beheer en kommunikasie in die 10de Pantserdivisie is sodanig ontstig dat die Britse pantserbevelvoerders nie hulle weg oop gesien het om aan te gaan met die aanval nie, aangesien hulle gedurende 25 Oktober helder oordag op die westelike rant van die Mitteirya-rug in die oopte 'n gulde geleentheid aan die vyandelike tenkafweer sou bied. Montgomery wou egter nie hiervan hoor nie en het opdrag gegee dat die pantser steeds moes voortgaan om te probeer deurbreek. Die pantseraanvalle op 25 Oktober was 'n mislukking. Teen die aand van 25 Oktober was die Britse pantser terug waar hulle die oggend begin het, met swaar verliese wat deur die dag gely is.⁸² Liddell Hart som die situasie so op: "The chance of developing the break-in to a breakthrough had faded, and the massive British armoured wedge was embedded in a strong ring of German anti-

tank guns. Lumsden and his divisional commanders had already raised objections on the second night to the way that the armour was being used, to ram a passage through such narrow lanes, and the feeling that it was being misused became increasingly widespread among officers and men as losses multiplied in the still narrow-fronted pushes."⁸³

In die suide kon die Britse 13de Korps nie veel vermag nie. Na twee dae se gevegte kon hulle nie daarin slaag om deur die tweede ou Britse mynveld te breek nie en Himeimat-berg het steeds in die hande van die Spilmagte gebly. Om verder verliese te voorkom het Montgomery opdrag gegee dat hulle na die defensief moes oorgaan.

DIE UITPUTTINGSGEVEG, 25-31 OKTOBER.

Teen 25 Oktober moes Monty erken dat sy plan misluk het. Die proses om die vyand met vuurkrag groot verliese toe te dien sou nie kon geskied met die Britse pantser as beskermde skild wes van die infanteriestellings nie. Hulle sou tussen die infanterie ontplooi moes bly, wat dit vir die vyand makliker sou maak om met tenks teenaanvalle te loods. Die plan was nou om die Nieu-Zeelanders suidweswaarts na die Mitteirya-rug te laat aanval, terwyl die 1ste Pantserdivisie vorentoe sou beweeg om die vyandelike tenks in die omgewing van Nierrug aan te durf. Die uitputting van die 10de Pantserdivisie en Nieu-Zeelandse troepe en die ontwinging van eersgenoemde se bevel, beheer en logistiek het egter 'n aanval in die suidelike korridor van die 30ste Korps riskant gemaak. Gevolglik het geblyk die beste opsie te wees om die Australiërs te gebruik. Hulle het reeds hulle eie planne gereed gehad om hoogtepunt 29 op Nierrug te verower. Hiervandaan kon hulle die verdedigingsstellings van die Spilmagte in die kussektor bedreig. Montgomery het die aanbeveling aanvaar. Hy het die Nieu-Zeelandse aanval afgestel en opdrag gegee dat die 1ste Pantser-

⁸¹ B.H. Liddell Hart : **History of the Second World War**, p.314.

⁸² N. Frankland and C. Dowling (eds.) : **Decisive Battles of the Twentieth Century**, pp. 189-199 (W. Jackson: El Alamein).

⁸³ B.H. Liddell Hart : **History of the Second World War**, pp.314-315.

divisie en die Hooglanddivisie ter ondersteuning van die Aussies in die rigting van Nierrug moes aanval.

Die Australiese aanval gedurende die nag van 26/27 Oktober het met 'n groot voordeel begin deurdat hulle patrollies daarin geslaag het om die Duitse regimentsbevelvoerder verantwoordelik vir die verdediging van hoogtepunt 29 en een van sy bataljonbevelvoerders krygsgevangene te neem. Laasgenoemde het aan hom 'n kaart gehad wat die uitleg van die Spilmagte se mynveld aldaar aangedui het. Die gevolg was dat die Australiërs voor eerste lig op 27 Oktober die terreinvorm verower het. Dit het gelyk of 'n swakplek in die mondering van die vyand gevind is wat uitgetorring kon word.

Intussen het Rommel gedurende die nag van 25/26 Oktober op die front aangekom om weer bevel van die Spilmagte oor te neem. Sy offisiere het hom meegedeel dat die Britse artillerie, lugaanvalle en langafstandbestokings met tenks wat met beter kanonne toegerus is tot groot verliese aan die kant van die Spilmagte gelei het. Hy het gevolglik opdrag gegee dat die nuttelose aanvalle, stuksgewyse met tenks, moes stop om verliese te verminder. Die tenkafweer moes die uitbreek van Britse pantser verhoed, terwyl hy sy magte kon herorganiseer om 'n reserwe daar te stel waarmee hy 'n grootskaalse teenaanval kon loods en moontlik die Britte op die verkeerde voet betrap. As eerste stap moes hoogtepunt 29 herower word voordat 'n algemene teenaanval die Britte kon terugdryf. Aan Britse kant het Monty ook stappe gedoen om 'n nuwe reserwe te skep. Die twee pantserdivisies wat as deurbraakmag moes dien is reeds aangewend en 'n nuwe deurbraakmag moes dus geskep word. Die druk in die uitputtingsgeveg moes voorlopig verlig word sodat hy sy magte kon herorganiseer. Die Australiërs sou vanaf hoogtepunt 29 voort-

gaan met aanvalle in 'n noordelike rigting. Die res van die 8ste Leër sou egter aanpas om die Nieu-Zeelandse, 7de en 10de Pantserdivisies vry te stel om 'n nuwe deurbraakmag te vorm.⁸⁴

ROMMEL SE TEENAANVAL, 27 OKTOBER.

Rommel se haastig georganiseerde aanvalle om hoogtepunt 29 te herower het nie ver gevorder nie. Hy was egter vinniger as Montgomery in die skep van 'n teenaanvalsmag. Die 21ste Panzerdivisie is noordwaarts beweeg en sou in daardie rigting aanval, terwyl die 90ste Ligte Divisie suidooswaarts sou aanval. Die doelwit was om die Britse pantser in die omgewing van Nierrug 'n nekslag toe te dien. Gedurende dié dag was die 8ste Leër nog besig met sy herorganisasie en sou hoofsaaklik 'n defensiewe geveg voer. Rommel het minder as 150 tenks gehad waarmee hy die aanval kon uitvoer,⁸⁵ maar veldmaarskalk Kesselring, die bevelvoerder van die Suidelike front, het ingestem om elke beskikbare vliegtuig te gee sodat Rommel met tipiese Blitzkriegtaktiek 'n desperate poging kon aanwend om die situasie in 'n oorwinning vir hom te omskep. Die ywer en vuur was daar, maar die verdedigers was van 'n ander stoffasie as in die verlede. Anders as by Sidi Rezegh in 1941 toe die 5de Suid-Afrikaanse Brigade en die Nieu-Zeelanders deur die panzers verniel is, het die Britse pantser hulle man gestaan. Die nuwe Sherman-tenk en die 6-ponder tenkafweerkannone het veral gehelp om die Duitse panzers te troef.⁸⁶ 'n Ander faktor wat 'n rol gespeel het was die Britse lugvermoë. Nog voordat Rommel se aanval kon begin is sy magte hewig in hulle versamelgebiede aangeval. Gedurende die volgende dag, 28 Oktober het hy weer probeer aanval, maar die Britse Lugmag het hom gestuit nog voor sy magte in kontak met die 8ste Leër se grondmagte gekom het.

⁸⁴ N. Frankland and C. Dowling (eds.): **Decisive Battles of the Twentieth Century**, pp.200-201 (W. Jackson : El Alamein).

⁸⁵ C. Barnett : **The Desert Generals**, p.283.

⁸⁶ N. Frankland and C. Dowling (eds.): **Decisive Battles of the Twentieth Century**, p.201 (W. Jackson : El Alamein).

MONTGOMERY SE VOORBEREIDINGS, 28-29 OKTOBER.

Rommel het verwag dat Montgomery op daardie oomblik 'n kragdadige teenaanval sou loods.⁸⁷ Hy het gevolglik begin voorsorg tref om 'n terugtog te onderneem en reeds verkenning van 'n moontlike vertragingstelling wes van Fuka, 80 kilometer wes van El Alamein, laat onderneem. Hierdie sou egter slegs die laaste uitweg wees, aangesien hy sy infanterie wat nie oor transport beskik het nie moes prysgee. Dit sou ook lei tot mobiele oorlogvoering, wat hy weens 'n tekort aan brandstof nie in hierdie stadium sou kon voer nie. Panzerarmee Afrika sou dus by El Alamein moes bly en verdedig. Watter moeilike opponente hulle steeds was blyk uit die pogings van die Australiërs om gedurende die nag van 28/29 Oktober vanaf hoogtepunt 29 in 'n noordwaartse rigting na die kus deur te breek. Hulle is kort duskant die kusp pad deur die 90ste Ligte Divisie gestuit.

Op die oog af het dit gelyk of Rommel teen alle verwagting in 'n skaakmat-situasie afgedwing het. Operasie Lightfoot het reeds 'n week lank geduur en dit het gelyk of daar min was om te wys vir die enorme hoeveelheid ammunisie gebruik en verliese aan tenks. Gelukkig was die 8ste Leër se lewensverliese nog laag. Churchill het ernstige bedenkinge begin koester oor Montgomery se generaalskap en uit desperaatheid gewonder waarom die Britte net nie 'n generaal kon vind wat Rommel kon verslaan nie. In werklikheid was Monty goed in beheer van die situasie. Hy was reeds besig met die beplanning vir die gebruik van die nuwe deurbraakmag.⁸⁸ Die Britse pantser is verder geherorganiseer. Uit die 10de Pantserdivisie is die 24ste Brigade in reserwe geplaas, asook die hele 1ste Pantserdivisie. Daardie formasies wat die swaarste verliese gelei het is dus 'n ruskans gegee, sodat vars troepe, naamlik die restant van die 10de Divisie en 7de Pantserdivisie vir die volgende

deurbraakpoging gebruik kon word. Montgomery het besluit dat die aangewese plek om deur te breek die kussektor was. Vooraf aanvalle deur die Australiërs sou hom meer tyd gun sodat sy mag heeltemal voorbereid kon wees.

DIE BEGIN VAN OPERASIE SUPERCHARGE, 29 OKTOBER - 2 NOVEMBER.

Die volgende fase van die geveg is deur die Britte Operasie Supercharge gedoop. Die Australiese aanval in die kussektor gedurende die nag van 29/30 Oktober het agter die rug van die Duitse 164ste Infanteriedivisie ingesny. Informasie wat daarop gedui het dat die 90ste Ligte Divisie in diepte gereed was om hulle te hulp te snel het Montgomery oortuig om weer eens die rigting van die aanval te wysig.⁸⁹ In die kussektor was Rommel op sy sterkste en dus was dit nie geskik om hier te probeer deurbreek nie.⁹⁰ Die Britse Inligtingsdiens het geglo dat 'n gebied ten suide hiervan tussen Italiaanse en Duitse magte 'n swakplek gebied het wat uitgebuit kon word om 'n deurbraak te bewerkstellig. Uiteindelik het Supercharge 'n afgeskaalde replika van Lightfoot geword. In plaas van vier infanteriedivisies en twee pantserdivisies wat 'n deurbraak moes bewerkstellig sou daar net een gaping in die vyandelike verdedigingsstelling gemaak word en oor 'n front van twee in plaas van 10 myl.

Die deurbraak sou gemaak word deur die 2de Nieu-Zeelandse Divisie, versterk deur die 151ste Brigade vanaf die 50ste Divisie en die 152ste Brigade vanaf die Hoogland Divisie. Die infanterie sou gedurende die nag 5 kilometer aanmars om 'n gaping in die verdedigingsreëlings van die Spilmagte te maak. Die 9de Pantserbrigade sou dan deur die gaping beweeg en na nog 2 kilometer stelling inneem op die Rahman-pad. Dit moes voor daglig afgehandel wees. Hierna moes die 1ste Pantserdivisie gevolg deur die 7de

⁸⁷ C. Barnett : *The Desert Generals*, p.283.

⁸⁸ N. Frankland and C. Dowling (eds.) : *Decisive Battles of the Twentieth Century*, p.202 (W. Jackson : El Alamein).

⁸⁹ C. Barnett : *The Desert Generals*, p.284.

⁹⁰ B.H. Liddell Hart : *History of the Second World War*, p.315.

Pantserdivisie deur die gaping beweeg om enige aanvalle van die Afrika Korps af te weer. Sodra dit gedoen is, moes hulle noordwaarts swaai om agter Panzerarmee Afrika in te swaai en tot teen die kus aan te mars en die kroon van Rommel se mag teen die see vas te druk en te vernietig. Aanvanklik is beplan dat die operasie gedurende die nag 31 Oktober/1 November moes begin, maar genl. Freyberg, die Nieu-Zeelandse bevelvoerder, het gevoel dat die opeenhoping van magte in sy sektor dit vir hom moeilik gemaak het om sy voorbereidings betyds af te handel. Gevolglik is besluit om die operasie met 24 uur uit te stel.

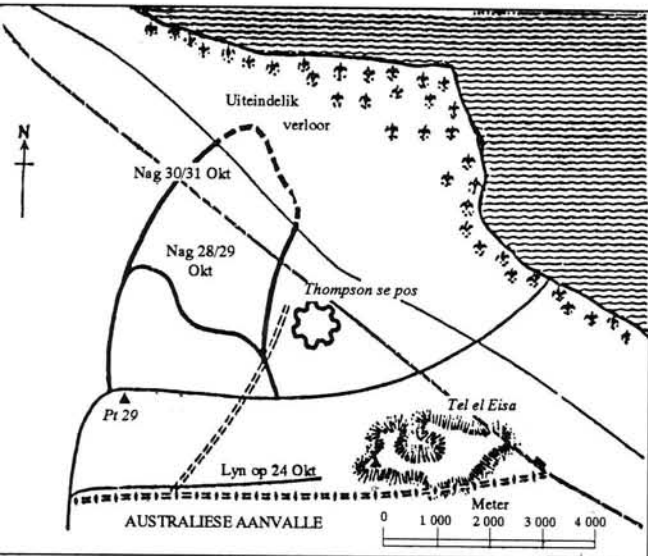

C.E. Lucas Philips : Alamein, p.243

DIE LAASTE AUSTRALIESE AANVAL, NAG VAN 30/31 OKTOBER.

Ten einde die druk op die Spilmagte vol te hou en om die indruk te versterk dat die aanval in die kussektor sou plaasvind is besluit dat die 9de Australiese Divisie nog een oorwoë aanval sou loods. Montgomery het gehoop dat dit die laaste aksie in die uitputtingsgeveg sou wees om die Spilmagte maksimale verliese toe te dien. Die aanval het goed gevorder en die pad en spoorlyn bereik, maar pogings om vandaar tot teen die kus uit te buit het weer eens misluk. Rommel het aangeneem dat hierdie aanval die begin van Montgomery se uitbraakpoging was en het alles in die stryd gewerp om die Australiërs terug te dryf. Gevolglik het

die Duitse magte daarin geslaag om die Australiërs se pogings om hulle in 'n stelling genaamd Thompson se pos te omsingel, te fnuik deur weswaarts uit te breek.⁹¹

DIE DEURBRAAK, 2 - 4 NOVEMBER.

Die Britse aanval op 1/2 November is ingelei deur 'n aanval met 100 bomwerpers teen die verbindingslyne van die Duitse Afrika Korps. Teen midder-nag het die Nieu-Zeelandse Divisie sy doelwitte bereik. Die deurbeweeg van die 9de Pantserbrigade is egter weer vertraag en teen daglig was hulle nog nie op hulle doelwitte nie. Sommige tenks het wel die Rahman-pad bereik, maar hulle vasgeloop in doelgerigte tenkafweerverdediging van die Afrika Korps. Montgomery se doel om deur te breek waar die Italiaanse eenhede ontplooi was het dus nie geslaag nie. Die 9de brigade het 'n sukkelende stryd gevoer om 'n pad vir die res van 10de Korps oop te veg. As gevolg van verkeersopeenhopings in die Nieu-Zeelanders se agtergebiede kon die Britse 1ste Pantserdivisie nie vorentoe beweeg om te help nie. Al wat hulle kon doen was om die flanke van dié formasie met sy tenks te versterk teen 'n komende Duitse teenaanval. Die oorsprong van die aanval was toe Rommel teen dagbreek agtergekom het dat Monty nie by hoogtepunt 29 in die Australiese sektor wou deurbreek nie, maar met die Nieu-Zeelanders en pantser verder suid. Gevolglik het die aanval ingegaan waar die Nieu-Zeelanders in die Tel el Aqqaqir-gebied van die Rahman-pad ingebreek het. Die Afrika Korps het om 11h00 en 14h00 aangeval, maar hulle kon nie sukses behaal nie. Die Britse pantser het 117 van Panzerarmee Afrika se tenks vernietig.

Gedurende die pantsergeveg het Britse pantserkarre 'n gaping in die suidwestelike deel van die bog wat die Nieu-Zeelanders se stellings in die vyandelike linie gemaak het ontdek. Alhoewel hulle in 'n mate skade in die Spilmagte se agtergebiede veroorsaak het, kon die ander Britse magte nie deurkom nie. Montgomery was dus

⁹¹ N. Frankland and C. Dowling (eds.) : **Decisive Battles of the Twentieth Century**, p.203 (W. Jackson : El Alamein).

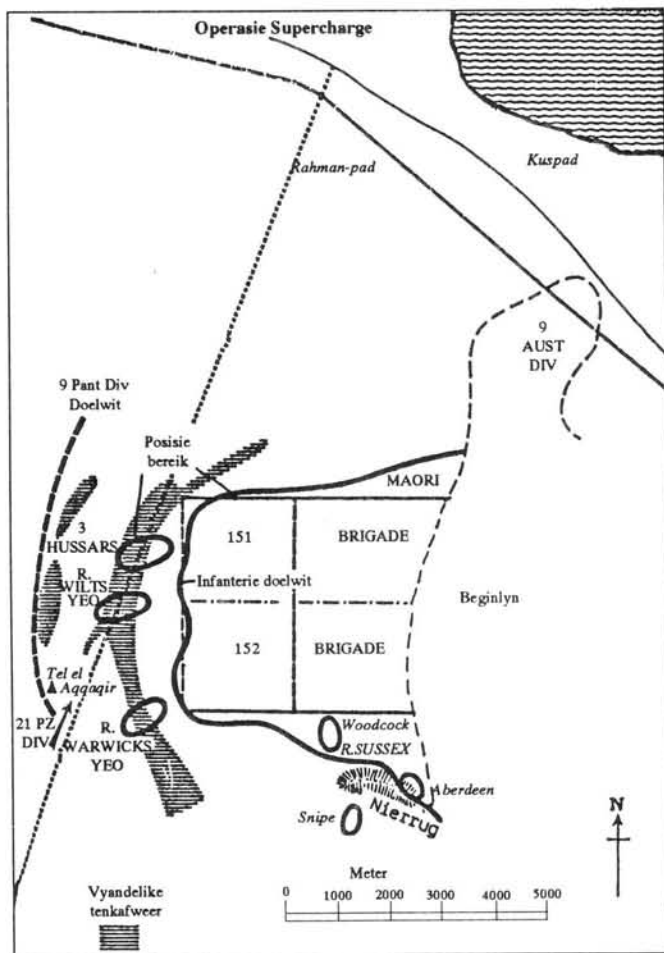
C.E.Lucas Phillips : **Alamein**, p.269

weer verplig om oor te slaan na 'n uitputtingsgeveg ten einde die Spilmagte verdere verliese toe te dien. Die 10de Korps moes direk wes vanaf Tel el Aqqaqir aanval, terwyl die Hoogland Divisie, versterk deur die 5de Indiese Brigade suidweswaarts moes aanval in 'n poging om die kraak wat deur die pantserkarre gevind is wyer te maak. Die infanterie het goeie vordering gemaak maar die Britse pantser het hulle weer vasgeloop. Die Duitse weerstand was egter misleidend. Teen die aand se kant het Von Thoma aan Rommel gerapporteer dat hy die Britse aanval gestuit het, maar nie meer sou kon vermag nie. Hy het net oor 35 diensbare tenks beskik, hulle het swaar geleef teen die Shermans en sy eenhede was 'n derde van hulle normale sterkte. Volgens hom was 'n terugtog na Fuka noodsaaklik indien hulle die kern van die Spilmagte se mobiele eenhede wou red, waarmee hulle

Panzerarmee Afrika later weer kon herbou. Om alles te vererger het die Britse en Amerikaanse Lugmagte twee Italiaanse olietankers in die Middellandse See gesink. Gevolglik het hy sy voorneme aan Berlyn gerapporteer.

Op 3 November het Rommel die tydelike stilte aan die front benut deur sy front te begin uitdun. So veel as moontlik van sy nie-mobiele eenhede het begin terugval na Fuka soos wat sy transportsituasie dit toegelaat het. Op verskeie plekke aan die front het eenhede van die 8ste Leër agtergekome dat die Spilmagte se weerstand begin verminder, maar teen die aand het die weerstand skielik weer begin toeneem. Die rede hiervoor was dat Hitler opdrag gegee het dat Rommel moes vasstaan omdat hulp op pad was. Rommel het probeer om dié opdrag uit te voer. Alle bewegings weswaarts is gestaak en daar is begin om net wes van die Rahman-pad 'n front te skep. Sy leër was egter by breekpunt.⁹² Liddell Hart som die situasie soos volg op : "The turnabout was fatal to the chance of making an effective stand further back, while the attempt to resume a stand at Alamein was futile."⁹³ Montgomery het besef dat die Spilmagte erg verswak was aangesien die voorlopige weswaartse beweging van die Spilmagte deur lugverkenning opgetel is.⁹⁴ Hy het gevolglik opdrag gegee dat die 10de en 30ste Korps gedurende die volgende dag in 'n suidwestelike rigting moes druk uitoefen. Twee pogings gedurende 3 November om gedurende die dag om die beskermde skerm van die Afrika Korps te kom het misluk. Gedurende die nag van 3/4 November het aanvalle van die Hoogland en 4de Indiese Divisies daarin geslaag om 'n wig tussen die Duitse en Italiaanse magte in te dryf. Net na eerste lig op 4 November het die Britse pantser deur hierdie gaping beweeg met die opdrag om noordwaarts te swaai en die oorblywende deel van die Spilmagte af te sny. Die Nieu-Zeelandse Divisie het vorentoe beweeg om hulle te

⁹² N. Frankland and C. Dowling (eds.): **Decisive Battles of the Twentieth Century**, pp.203-205 (W. Jackson: El Alamein).

⁹³ B.H. Liddell Hart : **History of the Second World War**, p.317.

⁹⁴ B.H. Liddell Hart : **History of the Second World War**, p.317.

ondersteun.⁹⁵ Teen die vroegmiddag het die Britse pantser daarin geslaag om die Italiaanse 20ste Korps te vernietig. Die gaping in die front het nou ongeveer 20 kilometer groot geword. Daar was geen reserwemagte oor om dit mee te vul nie. Die gevolg was dat Rommel om 15h30 die opdrag gegee het dat sy mobiele magte na Fuka moes terugval.⁹⁶ Die langverwagte deurbraak het uiteindelik gerealiseer. 'n Gulde geleentheid het nou ontstaan om Rommel se hele mag te vernietig. Die bevelvoerder van die Afrika Korps, genl. Von Thoma het in die chaos van die geveg in Britse hande geval.⁹⁷ In die proses moes Rommel ook die meeste van sy Italiaanse infanterie, wat nie oor transport beskik het nie, in die steek laat.⁹⁸ Daar was dus genoeg geleentheid vir die Britse agtervolgingsmag om 'n beslissende oorwinning te behaal. Die Britse pantserbevelvoerders se omsingelingspoging was egter te vlak en die Spilmagte het deur die net geglip. Dit het die Afrika Korps kans gegee om hulle te systap en tydelik vas te pen. Gedurende die nag van 4 November het die Britse pantserformasies gestop, ten spyte daarvan dat groot dele van hulle verder wes as Rommel se magte was.⁹⁹

BRITSE AGTERVOLGING, 5 - 7 NOVEMBER.

Die 8ste Leër kon in die daaropvolgende dae ook nie kapitaliseer op die feit dat Panzerarmee Afrika moes terugval nie. Die feit dat twee korpse in dieselfde gebied moes opereer het oneindige logistieke probleme veroorsaak. Voertuigbeheer het veel te wense oorgelaat en verkeersknoppe het die doeltreffende funksionering van die agtervolgingsmag gekortwiek. Swak stafwerk het daartoe gelei dat die meeste voertuie oor te min brandstof beskik het. Die rede was dat hulle te veel ammunisie gehad het en daar nie voorsiening gemaak is vir die moont-

likheid dat die Spilmagte sou terugval nie, in welke geval die voertuie minder ammunisie en meer brandstof benodig het. Die doeltreffendheid waarmee die Duitse magte, wat die agterhoede gevorm het, hulle van hulle taak gekwyt het was ook 'n bydraende faktor. Om sake te vererger het dit op 6 November begin reën, wat die kanse om die oorblyfsels van Rommel se magte vas te pen en te vernietig 'n finale nekslag toegedien het.¹⁰⁰ Volgens Liddell Hart is die reën as verskoning gebruik waarom die agtervolging misluk het, maar dit is gewis dat gulde geleenthede voor hierdie gebeurtenis verspil is. Gedurende die aand van 5 November is die agtervolging ook nie voortgesit nie, terwyl hulle in die middag deur 'n mynveld vertraag is, wat later by nadere ondersoek geblyk het 'n fopmynveld was wat deur die Britse magte self gelê is gedurende hulle terugtog na El Alamein in Junie 1942. Gedurende die nag van 7 November het Rommel se magte Mersa Matruh ontruim en twee dae later het hulle die grens tussen Egipte en Libië oorgesteek.¹⁰¹

DIE SUID-AFRIKAANSE DIVISIE SE ROL NA DIE NAG VAN 23/24 OKTOBER.

Nadat dit duidelik geword het dat Montgomery se oorspronklike plan nie geslaag het nie en hy meer van 'n uitputtingsgeveg gebruik moes maak, het die brandpunt van gebeure weg van die Suid-Afrikaners geskuif. Monty se daarstelling van 'n reserwemag om 'n nuwe deurbraak te bewerkstellig het meegebring dat die Nieu-Zeelanders se stellings beman moes word. Die Suid-Afrikaners het geleidelik hulle magte hierheen verskuif, terwyl die 4de Indiese Divisie hulle posisies oorgeneem het. Uiteindelik het die Suid-Afrikaners so ver noord verskuif dat hulle teen die tyd dat die Britse deurbraak op 4 November gekom het, van die 51ste

⁹⁵ B.H. Liddell Hart : **History of the Second World War**, p.319.

⁹⁶ B.H. Liddell Hart (ed.) : **The Rommel Papers**, p.325.

⁹⁷ B.H. Liddell Hart : **History of the Second World War**, p.319.

⁹⁸ N. Frankland and C. Dowling (eds.) : **Decisive Battles of the Twentieth Century**, p.205 (W. Jackson : El Alamein).

⁹⁹ B.H. Liddell Hart : **History of the Second World War**, p.318.

¹⁰⁰ N. Frankland and C. Dowling (eds.) : **Decisive Battles of the Twentieth Century**, p.205 (W. Jackson: El Alamein).

¹⁰¹ B.H. Liddell Hart : **History of the Second World War**, pp.318-319.

Hoogland Divisie se stellings beset het. Die Suid-Afrikaanse artillerie het voortdurend vuursteun aan buurformasies verleen en Suid-Afrikaanse pantserkarre het in die Australiese sektor waardevolle werk gelewer. Na die onttrekking van die Spilmagte het die Suid-Afrikaners ook nie aan die agtervolging deelgeneem nie. Hulle taak was nou om vyandelike weerstandskolle op die slagveld op te ruim. Die uitsondering was die divisie se pantserkarelement en genie wat wel saam met die res van die 8ste Leër op Rommel se hakke gebly het terwyl hy weswaarts teruggeval het. Die divisie se rol in die woestynoorlog het ook hiermee tot 'n einde gekom. Daar is besluit dat hy in 'n pantserdivisie omskep moes word en dat dit die beste gedoen kon word as almal na die Unie terugkeer.¹⁰²

DIE BETEKENIS VAN DIE SLAG.

Op 8 November 1942 het 'n Anglo-Amerikaanse taakmag onder bevel van genl. D. Eisenhower in Noordwes-Afrika geland en begin aanmars in die rigting van Tunisië.¹⁰³ Elf dae later, op 19 November, het die groot Sowjet teenoffensief begin waarmee hulle die Duitse 6de Leër in Stalingrad sou omsingel en uiteindelik tot oorgawe dwing.¹⁰⁴ Die sukses van die landing op die ander kant van die Afrika-kontinent, Operasie Torch, het beteken dat Rommel nie weer soos die afgelope jaar met teenoffensiewe kon terugslaan sodra sy logistieke posisie verbeter het nie. Tussen Eisenhower se taakmag en die 8ste Leër onder Montgomery is die Spilmagte in 'n klemkroef vasgedruk en in Mei 1943 is die Duitse en Italiaanse magte finaal in Noord-Afrika verslaan. Uit 'n strategiese oogpunt het die oorwinning by El Alamein dus die Britse posisie in die Midde Ooste finaal beveilig.¹⁰⁵ Die Suez-kanaal en die olievelde van die Persiese Golf asook die moontlikheid

dat Rommel in die rigting van Kaukasië die Duitse magte in die USSR kon help, was nou finaal buite bereik van die Spilmoondhede.

Die Spilmagte het ook verliese gely wat moeilik vervang kon word. Rommel het die helfte van sy mag en feitlik al sy tenks verloor. Van die Spilmagte is 20 000 man dood of gewond en 30 000 is deur die Britte krygsgevangene geneem.¹⁰⁶ Die 8ste Leër se verliese was relatief lig indien in ag geneem word dat hulle aanmekeer aangeval het. In totaal is geskat dat 13 560 man dood, gewond of vermis is. Hiervan was ongeveer die helfte gesneuweldes. Ongeveer 500 Britse tenks is buite aksie gestel, maar slegs 150 hiervan is onherstelbaar vernietig. Die 8ste Leër het oor nog ongeveer 500 tenks beskik waarmee die agtervolging voortgesit kon word.¹⁰⁷ Toe Rommel op 9 November die Egipties/Libiese grens oorsteek het hy oor slegs 5 000 Duitse en 2 500 Italiaanse troepe wat gevêgsgereed was, elf Duitse en tien Italiaanse tenks, 35 Duitse tenkafweerkanonne, 65 Duitse veldgeskut en 'n aantal verskillende Italiaanse kanonne beskik. Hy het oor nog sowat 15 000 Duitse troepe beskik, maar hulle het hulle uitrusting verloor.¹⁰⁸

Die Spilmoondhede se poging om die Suez-kanaal te bereik, voordat hulle Malta verower het, was 'n noodlottige flater. Dit het Rommel se mag gedwing om by El Alamein in omstandighede te veg waar hulle 'n tekort aan alles ondervind het. Die logistieke wurg-greep was altyd aanwesig. Uiteindelik het dit hulle in Oktober gedwing om teenstrydig met hulle eie filosofie van gekonsentreerde aanwending van pantsermagte te veg. Die tekort aan brandstof het meegebring dat die tenks oor 'n wye gebied versprei moes word om oral te probeer keer. Rommel se afwesigheid van die slagveld gedurende die eerste twee dae was ook 'n groot nadeel. Stumme en Von Thoma

¹⁰² N. Orpen : **War in the Desert**, pp.454-476.

¹⁰³ B.H. Liddell Hart : **History of the Second World War**, p.323.

¹⁰⁴ P. Young : **World War, 1939 - 1945**, p.290.

¹⁰⁵ N. Frankland and C. Dowling (eds.) : **Decisive Battles of the Twentieth Century**, p.206 (W. Jackson : El Alamein).

¹⁰⁶ N. Frankland and C. Dowling (eds.) : **Decisive Battles of the Twentieth Century**, p.206 (W. Jackson : El Alamein).

¹⁰⁷ C.E. Lucas Phillips : **Alamein**, p.320.

¹⁰⁸ B.H. Liddell Hart : **History of the Second World War**, p.320.

het nie sy ervaring gehad nie en het met stuksgewyse-aanvalle onnodige tenkverliese veroorsaak. Met sy aankoms het sy mag met tye gevaarlik gelyk, maar die oormag was te groot. Die logistieke situasie het dus in werklikheid meegebring dat die Spilmagte nie in hulle element was nie, terwyl die stadige metodiese verloop van die operasie die Britse temperament beter gepas het.

Die Britse Leër in Noord-Afrika het uiteindelik ook 'n taktiese formule gevind om die Duitsers se defensiewe metodes teen te werk. Die Tweede Slag van El Alamein het gewys dat deur middel van vuurkrag van veral artillerie en vliegtuie, 'n offensiewe uitputtingsgeveg gevoer kon word sonder dat groot verliese gely word.¹⁰⁹ Deur terug te keer na 'n taktiese metode van die Eerste Wêreldoorlog, gekombineer met moderne wapentuig het die Geallieerdes 'n manier gekry om die kranige Duitse magte in die tydperk 1943 - 1945 terug te dryf en hulle onvoorwaardelik te laat oorgee.¹¹⁰ Lord Carver beskryf Montgomery se bydrae tot die oorwinnig soos volg: "It was a resounding victory, which owed a great deal to Montgomery: to his insistence on preliminary training; his firm and detailed grip on planning and execution; and his determination."¹¹¹ Montgomery se hantering van die geveg het egter ook kritiek uitgelok. Liddell Hart het daarop gewys dat die Britse pantser gulde geleenthede om Rommel se mag beslissend te verslaan deur hulle vingers laat glip het. Bewonderaars van Montgomery het volgehou dat hy vasberade was om homself nie in 'n lokval te laat inlei nie en dat sy versigtige benadering Rommel nooit die kans gebied het om weer die skaal teen die Britse magte te laat swaai nie. Die bekendmaking van die sogenaamde Ultra-geheim in 1974 vereis egter dat 'n herwaardering van die geskiedenis van die Tweede Wêreldoorlog gemaak moet word. Die Britse Inligtingsdiens het deur middel van die

ontsyfering van Duitse radio-boodskappe daarin geslaag om 'n baie goeie idee te vorm van wat in die vyandelike kamp aan die gang was. Deur middel daarvan en taktiese inligting het Montgomery presies gewet wat Rommel se sterktes en sy brandstof situasie gedurende die verskillende fases van die geveg was. Voorstelle van sy pantserbevelvoerders en stafofisiere om wyer omvleuelings uit te voer is van die hand gewys. Die gevolg was dat Rommel daarin geslaag het om die kern van sy leër te red en die Geallieerde oorwinning oor die Spilmagte in Noord-Afrika verder te vertraag. Lewin probeer sy optrede verklaar as synde dat sy voorkennis van Operasie Torch 'n oorwinning vir hom 'n groter prioriteit as die vernietiging van Rommel se mag, gemaak het.¹¹²

Soos aangedui het die Britse beplanning en stafwerk ook in gebreke gebly om voorsiening te maak vir 'n situasie waarin vyandelike weerstand ineenstort en brandstof 'n groter prioriteit as ammunisie word. In 1944 het Montgomery hom tydens die Geallieerde bevryding van Frankryk weer hieraan skuldig gemaak. Sy gebrek aan kragdadige optrede tydens die kritieke stadium in 'n geveg het ook geblyk tydens Operasie Goodwood toe sy versigtigheid 'n geleentheid om die Duitse magte in die Falaise-gaping te vernietig, verlore laat gaan het.¹¹³ Dit wil dus lyk of hy nie oor die kragdadigheid beskik het om sy oorwinning by El Alamein beslissender te maak nie en dat die verskoning dat hy nie soos sy voorgangers deur Rommel in 'n lokval gelei wou word nie in die lig van eietydse getuieis ongeldig is. 'n Vasberade aanval op 3 of 4 November sou nie 'n poging gewees het om die Duitse Blitzkrieg na te boots nie en sou takties 'n gesonde beslissing gewees het.

Uit die oogpunt van die evolusie van oorlogvoering was die gevegte by El Alamein ook 'n mylpaal. Die Britte het met verbeterde tipe tenks soos die Amerikaanse Sherman die geveg begin

¹⁰⁹N. Frankland and C. Dowling (eds.): **Decisive Battles of the Twentieth Century**, p.206 (W. Jackson: El Alamein).

¹¹⁰S. Bidwell and D. Graham: **Fire Power**, p.247.

¹¹¹M. Carver: **The Seven Ages of the British Army**, p.264.

¹¹²R. Lewin: **Ultra goes to War**, pp.316-317.

¹¹³B.H. Liddell Hart: **History of the Second World War**, p.582.

en gekombineerd met die 6-ponder tenkafweerkanon het die 8ste Leër vir die eerste keer in die oorlog in Noord-Afrika oor uitrusting beskik waarmee hulle die Duitsers in tenkgevegte kon troef. Landmyne en lugkrag het 'n belangrike rol gespeel en sou dit in 'n toenemende mate, nie net gedurende die res van die oorlog nie, maar tot vandag in oorlogvoering speel. Montgomery se hantering van die geveg het die onontbeerlikheid van goeie inligting, bevel, beheer en kommunikasie tyens oorlogvoering onderstreep. Die noodsaaklikheid van goeie beplanning en stafwerk vir die fase van die geveg nadat die deurbraak bewerkstellig is, is ook weer bevestig deurdat die Britte in hierdie verband hulself van 'n beslissende oorwinning beroof het. Verder het dit ook geblyk dat dit belangrik is om die nasionale karakter van 'n weermag in ag te neem met die daarstelling van 'n gevegsontwerp en die opstel van operasionele planne.

DIE ROL VAN DIE SUID-AFRIKAANSE DIVISIE.

Op 4 November is die divisie se verliese soos volg geskat. In totaal was dit 70 offisiere en 739 ander range. Hiervan het 20 offisiere en 179 ander range gesneuwel of aan hulle wonde beswyk, 52 offisiere en 624 ander range is gewond en een offisier en 3 ander range is vermis.¹¹⁴ Die Suid-Afrikaners se rol in hierdie slag was hoofsaaklik om 'n ondersteunende rol vir ander formasies te speel. Selfs gedurende die eerste nag toe hulle aan die hoofaanval deelgeneem het, het hulle nie werklik in die brandpunt van gebeure gestaan nie. Dit word ook weerspieël in die lae verliese in vergelyking met ander formasies naamlik 6 % van die totale verliese van die 8ste Leër.¹¹⁵ Nogtans was hulle aandeel nie te versmaai nie. Die oorwinning was deel van 'n spanpoging en hulle het 'n bydrae gelewer. Die divisie het in elk geval tydens die Eerste Slag van Alamein in Julie 1942 'n sleutelrol gespeel. In retrospeksie is dit duidelik dat die oorlog teen Oktober 1942 'n keerpunt bereik het. Uit 'n oorlewingsoogpunt

was die Eerste Slag van El Alamein dus van groter belang vir die Britse Ryk, omdat Rommel in Julie die beste kans gehad het om die Britte uit Egipte en die olieveld van die Periese Golf te forseer. Dit kon verreikende gevolge nie net vir die Britse oorlogspoging gehad het nie, maar sou ook moontlik 'n ander wending in die stryd in die suidelike deel van die Sowjetunie tot gevolg kon gehad het. Tydens die krities belangrikste deel van die oorlog by El Alamein het die Suid-Afrikaanse divisie dus 'n steutelrol vervul.

* *Kmdt C. J. Jacobs MA is tans 'n navorsers in Krygsgeskiedenis by die Dokumentasiediens, SAW.*

BRONNE

LITERATUUR.

- C. Barnett (et al) : **Old Battles and New Defences. Can we learn from Military History?** London, 1986.
- C. Barnett : **The Desert Generals**, London, 1983.
- S. Bidwell and D. Graham : **Fire Power. British Army Weapons and Theories of War, 1904 - 1945**, London, 1982.
- M. Carver : **The Seven Ages of the British Army**, London, 1986.
- J.F. Dunnigan (ed.) : **The Russian Front. Germany's War in the East, 1941 - 1945**, London, 1978.
- J.A. English : **A Perspective on Infantry**, New York, 1981.
- N. Frankland and C. Dowling (eds.) : **Decisive Battles of the Twentieth Century**, New York, 1976.
- I.V. Hogg : **Barrage. The guns in action**, London, 1971.
- R. Lewin : **Ultra goes to War**, New York, 1978.
- B.H. Liddell Hart : **History of the Second World War**, London, 1973.
- K.J. Macksey : **Afrika Korps**, London, 1968.
- K.J. Macksey : **Military Errors of World War Two**, London, 1987.
- N. Orpen : **War in the Desert**, Cape Town, 1971.
- B. Pitt : **The Crucible of War 3. Montgomery and Alamein**, London, 1986.
- C.E.E. Sloan : **Mine Warfare on Land**, London, 1986.
- H. Strachan : **European Armies and the Conduct of War**, London, 1983.

¹¹⁴SAW Argief : Groep Div. Docs. Houer 107, Lêer 96 : **Battle casualties : Daily schedule of battle casualties at 19h00, 4 November 1942.**

¹¹⁵C.E. Lucas Phillips : **Alamein**, p.320.

P. Young : **World War, 1939 - 1945**, London, 1966.

TYDSKRIFTE.

Militaria 10/4, 1980, **Herinneringe van generaal Christiaan Ludolf de Wet du Toit. Deel III**, Pretoria.

LETTERKUNDIGE BRONNE.

- J.A. Brown : **Retreat to Victory. A Springbok's Diary in North Africa : Gazala to El Alamein**, Johannesburg, 1991.
 M. Carver : **El Alamein**, Glasgow, 1975.
 E.P. Hartshorne : **Avenge Tobruk**, Cape Town, 1960.
 B.H. Liddell Hart (ed.) : **The Rommel Papers**, New York, 1953.
 C.E. Lucas Phillips : **Alamein**, London, 1972.

ARGIVALE BRONNE (SAW ARGIEF).

- Groep Divisional Documents (Div. Docs.), Houer 67, Lêer C : **Operational Report : 1 South African Division, 30 th September - 10 th November 1942.**
 Groep Divisional Documents (Div. Docs.), Houer 107, Lêer 96 : **Battle casualties : Daily schedule of battle casualties at 19h00, 4 November 1942.**



EERSTE MILITÊRE NAAMKUNDEKONGRES

A successful, First Military Names Congress was held at Fort Klapperkop, Pretoria on 30 October 1992. The programme of events appears below. Extracts from addresses are planned to appear in future issues of Militaria

PROGRAM : PROGRAMME

- 08:00 *Registrasie: Tee & Koffie/Registration: Tea & Coffee*
- 08:40 *Skriflesing & gebed/ Scripture-reading & prayer: Kol ds/Col Rev Attie Bezuidenhout*
- 08:50 *Opening: Lt genl/ Lt Gen W.J. Wolmarans, SD, SM*
- 09:00 *Erelidmaatskaptoekenning aan Kol (dr) Jan Ploeger/Honourary membership awarded to Col (Dr) Jan Ploeger*
- 09:15 *Gasspreker/Guest speaker: Prof W.J. Voordewind, KCD: Artillerie - Soldate, Veldslae en Name*
- 10:00 *TEEPOUSE/TEA-BREAK*
- 10:30 *Voorsittersrede/Chairman's address: Brig (dr) J.H. Picard, SM: Military Names in South Africa - Quo Vadis?*
- 11:00 *Dr P. Raper (RGN/HSRC): Geografiese Eiename in die Wêreld*
- 11:30 *Mej/Miss M. Cowling (D Dok/D Doc D): Die Tradisie van Militêre Naamgewing in Suid-Afrika*
- 12:00 *Conclusion/Sluiting: Brig J.H. Picard, SM*
- 12:10 *Toer deur Fort Klapperkop/Tour through Fort Klapperkop*
- 12:45 *MIDAGETE/LUNCH*